



PaXabsolut – das Beste für mein Haus

Kunststoff-Fenster der Extraklasse

Optima
FENSTER TÜREN

PaX 
FENSTER UND TÜREN



Fenster beeinflussen das Wohlbefinden

Ein Fenster ist mehr als Glas und Rahmen.
Ein Fenster ist Lebensgefühl.

Leben ist so einfach. Im besten Fall beginnt es morgens mit einer guten Zeitung, einem gesunden Frühstück und einer heißen Tasse Kaffee. Beim Blick durch das Fenster bietet sich Ihnen ein gigantisches Schauspiel: Draußen erwacht der Tag. Die Sonne strahlt bereits um die Wette, die Tierwelt summt und zwitschert in den Beeten.

Zugegeben: Diese Idylle hat Seltenheitswert. Häufig beginnen die Tage stressig und der kalte Wind bläst graue Wolken vor sich her. Aber auch an solchen Tagen haben Sie es in Ihren eigenen vier Wänden behaglich. Technik, Design und Funktionalität von unseren Fenstern sorgen dafür, dass Sie am einen wie am anderen Tag die Welt im Blick haben und Sie trotzdem geschützt sind.

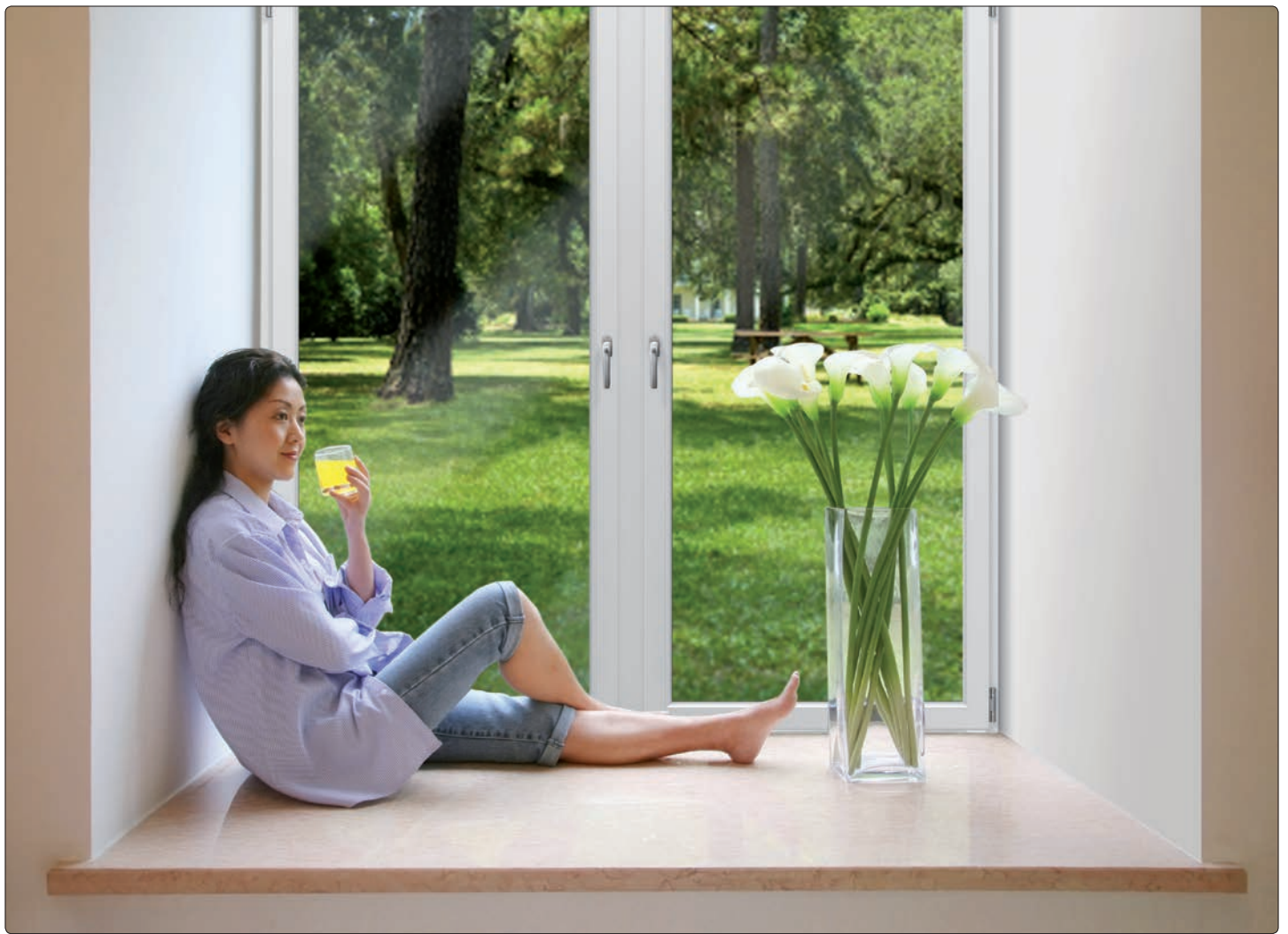

	Inhalt		Effizient
4	Lieber das Besondere	36	Kälte raus – Wärme rein
6	Räume schaffen	42	Licht
8	Schön	44	Energiegewinn
10	Lebensraum gestalten	46	Beschattung
12	Formen	48	Komfortabel
14	Farben	50	Einfach bequem leben
16	Acrylcolor	52	Lüften
18	Sprossen und Griffe	54	Insekten- und Pollenschutz
20	Ornamentgläser	56	Lärmschutz
22	Sicher	60	Barrierefreiheit
24	Streben nach Sicherheit	62	Hausautomation
26	Einbruchhemmung	66	Profile im Vergleich
28	PaXsecura – Sicherheitsausstattung	68	PaX macht mehr
32	Geprüfte Qualität	69	Checkliste Produktmerkmale
34	PaXsecura – Sicherheitstechnik	70	Unsere Philosophie





Lieber das Besondere

Nur Sie wissen, was zu Ihnen passt

Jeden Tag können wir uns entscheiden, wie wir leben möchten. Bemerkenswert ist nur: Alle Autos können uns von A nach B bringen. Alle Mobiltelefone können ein Gespräch vermitteln. Alle Lippenstifte betonen Ihr Äußeres. Trotzdem gibt es jedes dieser Produkte in nahezu unbegrenzter Auswahl, denn niemand möchte uniform leben und sich mit 08/15 zufriedengeben.

Wir von PaX finden es gut, dass Sie genaue Vorstellungen davon haben, was zu Ihnen passt. Sie möchten Tageslicht im Bad, einen hellen Zugang auf Balkon und Terrasse oder die freie Sicht auf die malerische Landschaft hinter Ihrem Haus? Bei PaX finden Sie nicht nur eine Lösung, sondern mehr: Schutz, Komfort und Stil.

In diesem Katalog enthalten wir Ihnen eine ganz wichtige Erfahrung vor: Wir können Ihnen nicht vermitteln, wie sich unsere PaXabsolut-Fenster anfühlen. Wer kauft schon ein Auto ohne Probefahrt? Wer wiegt ein Mobiltelefon vor dem Kauf nicht in der Hand? Und welche Frau testet nicht den neuen Lippenstift in der Parfümerie? Machen Sie also den Test und lassen Sie sich unsere Fenster vorführen. Fassen Sie an, streichen Sie über die Oberfläche, bewegen Sie die Griffe: Sie werden die Qualität fühlen.



Räume schaffen

Immer offen für neue Eindrücke

Die beste Tür wäre eine, die nicht zu sehen ist, die Sie gar nicht wahrnehmen. Die Ihnen nicht den Blick auf Ihren Garten versperrt. Die keine Stolperfalle ist. Die im Winter die Kälte fern- und im Sommer die Insekten draußen hält. PaX-Schiebetüren machen das alles möglich. Ihre Konstruktion ist besonders platzsparend. Die Hebeschiebetüren haben eine niedrige Bodenschwelle. Mit elektrischer Sonderausstattung gleiten die Elemente zudem ohne Kraftanstrengung zur Seite. Ideal für Familien mit kleinen Kindern oder Senioren.

Besonders für den nachträglichen Einbau eignen sich Parallel-Schiebe-Kipp-Türen, weil sie sich mit vorhandenen Fensterelementen kombinieren lassen. PaX-Faltschiebetüren sind dagegen für besonders breite Fensterfronten geeignet, beispielsweise als Abtrennung von Wintergärten. Beim Aufschieben der Tür falten sich die einzelnen Elemente zusammen und verschwinden platzsparend in der Ecke.



Kinderleicht: die Komfortmechanik der Hebeschiebetür

Schiebetüren von PaX bringen Leichtigkeit und Licht in Ihr Leben – offen für neue Eindrücke.



Einfach und sicher:
eingelassene Bodenschwelle auf Wunsch



Barrierefrei:
einfaches Öffnen durch Knopfdruck



Schön

Georg Wilhelm Friedrich Hegel kommt in seinem dreibändigen Werk zur Ästhetik zu dem Schluss, Schönheit sei „das sinnliche Scheinen der Idee“. Und obwohl er damit ganz sicher nicht unsere Fenster gemeint hat, fühlen wir uns noch ganz wohl mit dieser Formulierung: In PaX-Fenstern stecken unzählige Ideen, die sie zum sinnlichen Erlebnis werden lassen. Danke, Herr Hegel.





Lebensraum gestalten Design ist Kunst, die Schönes nützlich macht

Wohnen Sie nur so irgendwie? Oder haben Sie lange gesucht, wo Sie sich niederlassen wollen? Haben Sie sich ein Eigenheim nach Ihren Vorstellungen gebaut? Waren Ihnen die Details dabei völlig egal? Oder hatten Sie bestimmte Vorstellungen vom Gesamtbild Ihrer Immobilie? Dann ist Ihnen sicherlich aufgefallen, dass Fenster ganz entscheidend dazu beitragen, den Ausdruck eines Hauses zu prägen.

Unser Kunststoff-Fenster PaXabsolut ist dabei eine Aufwertung für jedes Haus. Abgerundete Kanten lassen es sehr elegant und betont schwungvoll erscheinen. Schmale Ansichtsteile – Stulp und Kämpfer – machen den geschmackvollen Gesamteindruck perfekt. Trotzdem sind PaXabsolut-Fenster extremen statischen Herausforderungen gewachsen. Und weil die Konstruktion unserer Fenster so filigran ist, haben wir mehr Platz für Design: Sei es nun beim klassischen Rechteckfenster, bei einem modernen Oval- oder beim eher eleganten Rundbogenfenster. Auch bei der Farbgebung des Kunststoffs, beim Glas, bei den formschönen Sprossen oder mit attraktiv gestalteten Griffen geben wir Ihnen die volle Gestaltungsfreiheit. Passen Sie Ihr Fenster an – nicht Ihren Geschmack.

Natürlich können Sie erwarten, dass moderne Fenster jeder Witterung trotzen. Dafür sind sie ja schließlich da. Aber bei PaXabsolut dürfen Sie ruhig ein bisschen mehr erwarten: Energiegewinn sowie Wärme-, Schall- und Einbruchschutz sind herausragende Merkmale unserer Fenster. Darauf sind wir ein wenig stolz. Und es würde uns freuen, wenn Sie es auch bald wären.



Dezente und zeitlose Beschläge unterstützen die klaren Linien von PaXabsolut.



Der schmale Stulp lässt viel Licht hinein.



PaXabsolut als flächenversetztes und halbfächenversetztes Profil



Runde Sache

Wir richten uns ganz nach Ihnen.
Was könnte Ihrem Haus besser stehen?

Bei der Sanierung haben Sie häufig auf den ersten Blick keine Wahl: Fensterform und -größe sind vorgegeben. Hinzu kommen häufig städtebauliche Vorgaben. Aber auch wenn Sie bei einem Neubau frei planen können, scheinen viele Ideen nicht umsetzbar.

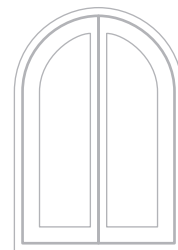
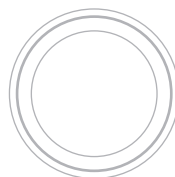
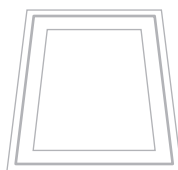



Mit PaXabsolut-Fenstern sprengen Sie solche Grenzen. Bauherren, Architekten und Planer finden bei uns unzählige Varianten, um Ideen zu verwirklichen. Rechteckfenster, modernes Oval-, elegantes Rundfenster, Sprossenfenster... – es kommt ganz auf Sie an, was bei uns möglich ist.

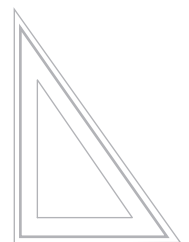
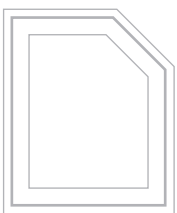

Acrylcolor- farben

Cremeweiß | RAL 9001

Achatgrau | RAL 7038

Schiefergrau | RAL 7015

Fenstergrau | RAL 7040

Schwarzbraun | RAL 8022

Sepiabraun | RAL 8014

Moosgrün | RAL 6005

Braunrot | RAL 3011

Standard- folierungen

Anthrazitgrau

Mooreiche

Golden Oak

Mahagoni

Oregon IV

Nussbaum

Sonder- folierungen

Douglasie

Bergkiefer

Eiche hell

Cremeweiß

Schokobraun

Tannengrün

Eiche Rustikal

Grau

Stahlblau

Beachten Sie bitte, dass die Farbtöne auf dieser Seite aus druck-technischen Gründen geringfügigen Schwankungen unterliegen, so dass leichte Farbabweichungen auftreten können. Treffen Sie daher die Farbauswahl nur nach Original-Farbmustern. Technische Änderungen auch ohne Vorankündigung vorbehalten.



Fenster als Akzent

Mehr Farbe draußen ist in

Immer mehr Bauherren, Planer und Architekten entdecken Farben, um die Fassade mit Akzenten zu versehen. Das liegt auch daran, dass die Vorderseite eines Hauses einen neuen Stellenwert erreicht hat. Früher waren Fassaden häufig langweilig und eintönig. Zum Garten hin öffneten sich Häuser und sorgten mit bepflanzten Balkonen für Farbtupfer. Doch die so stiefmütterlich behandelte Fassade ist bei Neubauten in der Regel ein echter Hingucker. Säulen, Erker und Mauervorsprünge sorgen für den architektonischen Blickfang. Verputzte Flächen werden in unterschiedlichen Farben angelegt, und die müssen dann auch mit den Fenstern harmonieren.

Dieses neue Bedürfnis nach Farbe können wir bei PaX schon seit einigen Jahren an den Auftragseingängen ablesen. Wir haben uns frühzeitig darauf eingestellt und dafür gesorgt, dass wir unsere PaXabsolut-Fenster in einer breiten Farbpalette anbieten können.

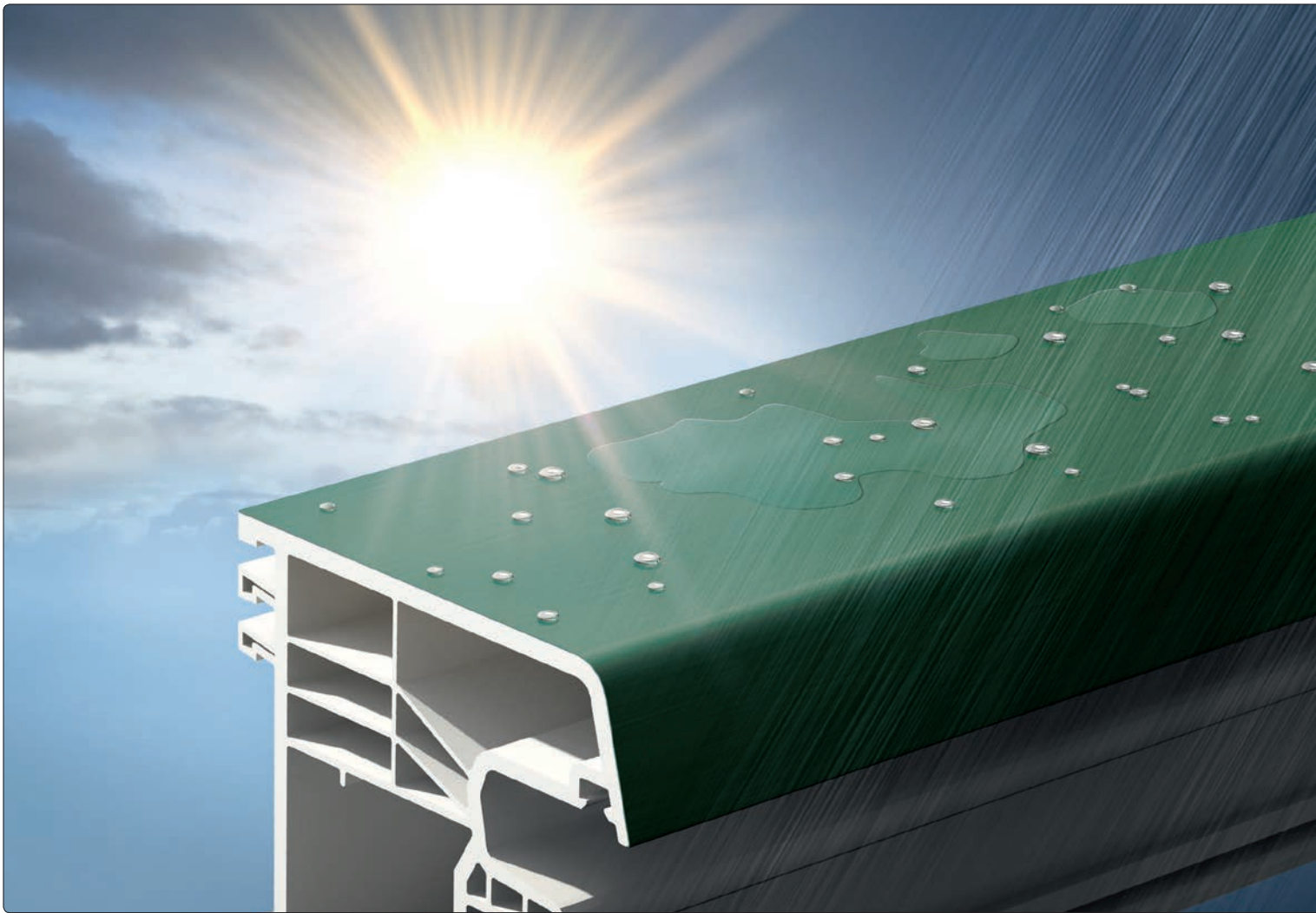

Lebenslang satte Farben

Die Vorteile von PaX-Acrylicolor-Fenstern

- kratzfest
- farbecht
- witterungsbeständig
- pflegeleicht

Nur bei einem Auffahrunfall garantieren wir für nichts

Früher galten bunte Kunststoffe als problematisch, weil die Farben nicht licht- und wetterbeständig waren. Bei PaX müssen Sie aber nicht auf Qualität verzichten, um farbige Akzente zu setzen. Im Gegenteil: Schauen Sie sich mal die Rückleuchten eines Oldtimers an. Die strahlen auch nach Jahrzehnten noch und trüben nicht ein. Polymethylmethacrylat, besser bekannt als Acrylglas, verwenden Autobauer seit jeher für Rückleuchten und Blinker.

Das gleiche Material setzen wir bei unseren Profilen in Acrylicolor ein, weil es so extrem kratzfest und witterungsbeständig ist. Damit können Sie sicher sein, dass die Farbe Ihrer Fenster auch noch nach Jahrzehnten Wind und Wetter trotz. – Es sei denn, Sie geraten mit Ihrem Haus in einen Auffahrunfall. Das halten selbst unsere Fenster nicht aus.

Aus neun verschiedenen Farben können Sie Ihre persönliche Note auswählen. Außerdem können Sie Standard- und Sonderfolierungen auf der Innenseite mit der Acryloberfläche außen kombinieren.

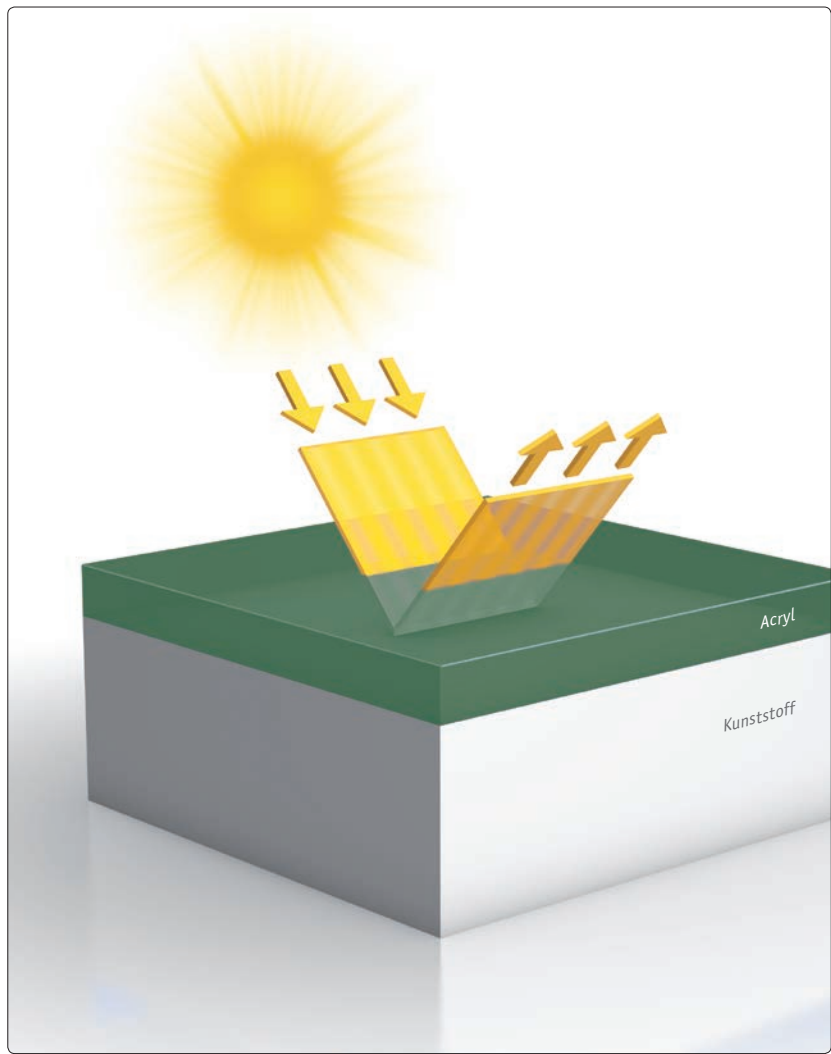
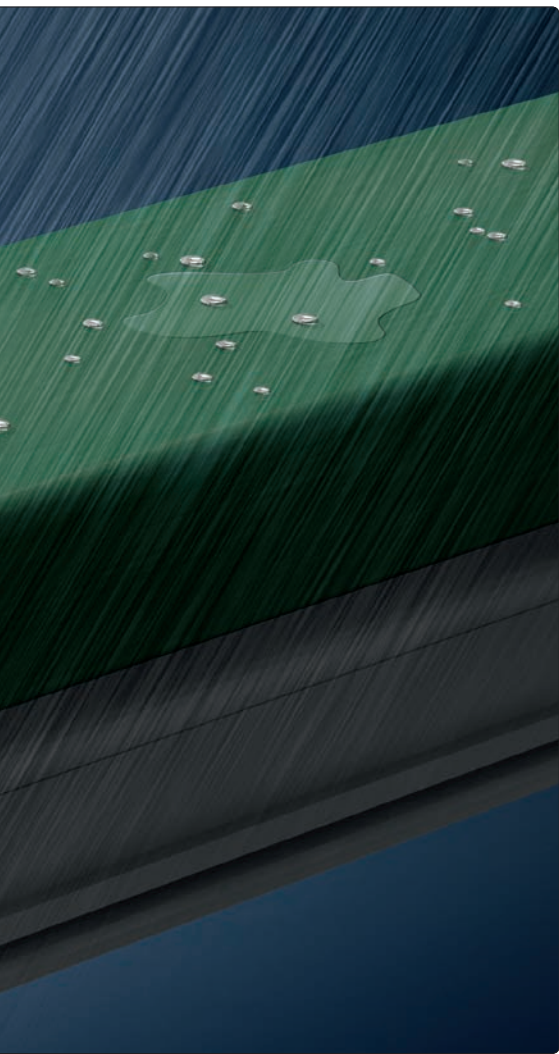

Das Acrylglas ist fest mit dem Kunststoff-Profil verbunden.

Jetzt haben Sie es in der Hand: klassisches Weiß oder peppige Farbkombination? Sie können einfach Ihren Stil verwirklichen und müssen sich um Haltbarkeit oder Qualität keine Gedanken machen.



Die Rückleuchten und Blinker der Autos bestehen seit jeher aus Acrylglas.



Weil Schmutz keinen Halt findet, ist die Acryloberfläche besonders pflegeleicht.

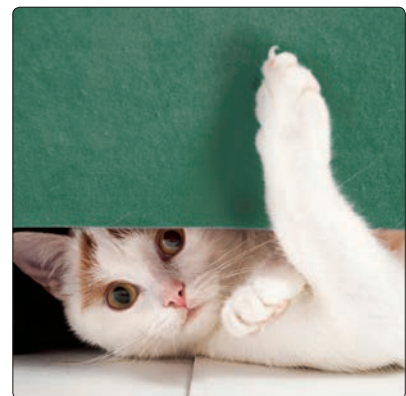

Keine Chance für die Mieze: Die Acryloberfläche ist ausgesprochen kratzfest.

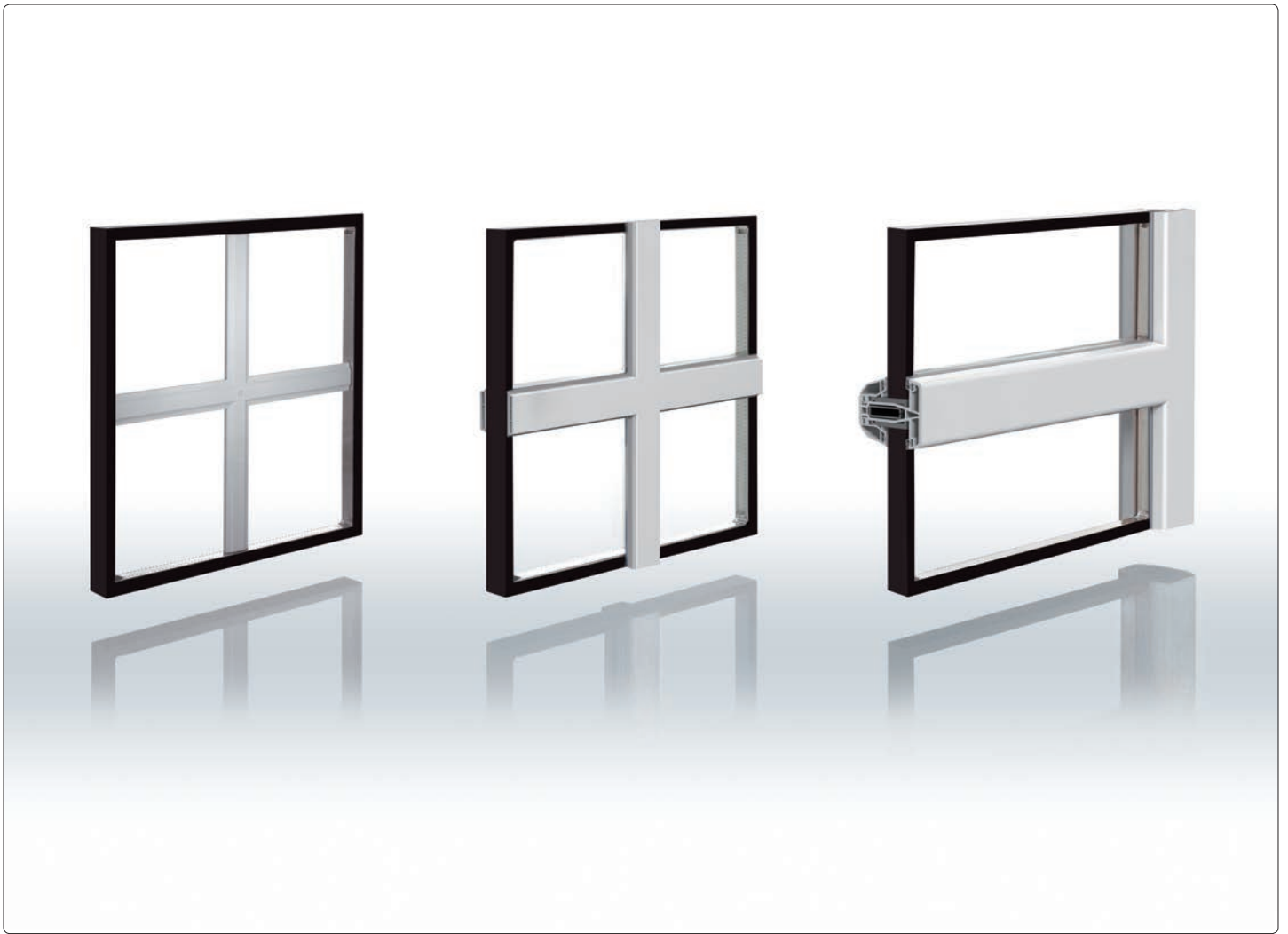

Kleine Sprossen, große Wirkung

Details machen ein Design perfekt

Früher waren Sprossen nötig, weil große Gläser teuer waren. Beim Jugendstil wurden Sprossen gezielt als Gestaltungselement eingesetzt. Seither gelten Sprossen als Ausdruck besonders stilvoller Baukunst und optische Bereicherung.

Was früher technische Notwendigkeit war, ist heute eine technische Herausforderung. Denn kleine Scheiben bedeuten mehr Verbindungsstellen, durch die Wind und Regen nach innen drücken können. Wobei das nur bei glasteilenden Konstruktionen die besondere Herausforderung ist. Daneben bieten wir aufgesetzte Sprossen an und solche, die in den Scheibenzwischenräumen liegen. Egal, für welche Ausführung Sie sich entscheiden: Ihr Sprossenfenster unterstreicht innen wie außen Ihren Stil.

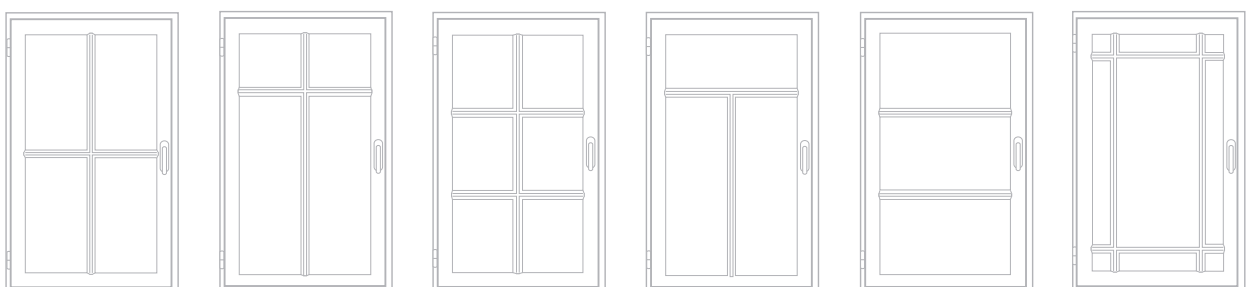



1.000 Mal im Jahr alles im Griff

Dreimal täglich lüften, raten Experten. Das heißt: sechsmal täglich Fenster öffnen und schließen – mehr als 1.000 Bewegungen pro Jahr. Und dabei fassen Sie nicht das Fenster an, sondern den Griff. Er spielt also eine entscheidende Rolle dabei, Ihnen ein Gefühl der Wertigkeit und Haltbarkeit zu vermitteln.

Wir haben dem Design unserer Fenstergriffe deswegen große Aufmerksamkeit geschenkt. Ob klassisch geformt, abschließbar oder mit Druckknopf – stets soll die Ent- oder Verriegelung des Fensters für Sie ein haptisches Erlebnis sein. Und damit Sie den Griff an das Design des Fensters und Ihrer Einrichtung anpassen können, liefern wir ihn in den Farben Edelstahl, Messing, Bronze oder Weiß. Sie müssen nur zugreifen.



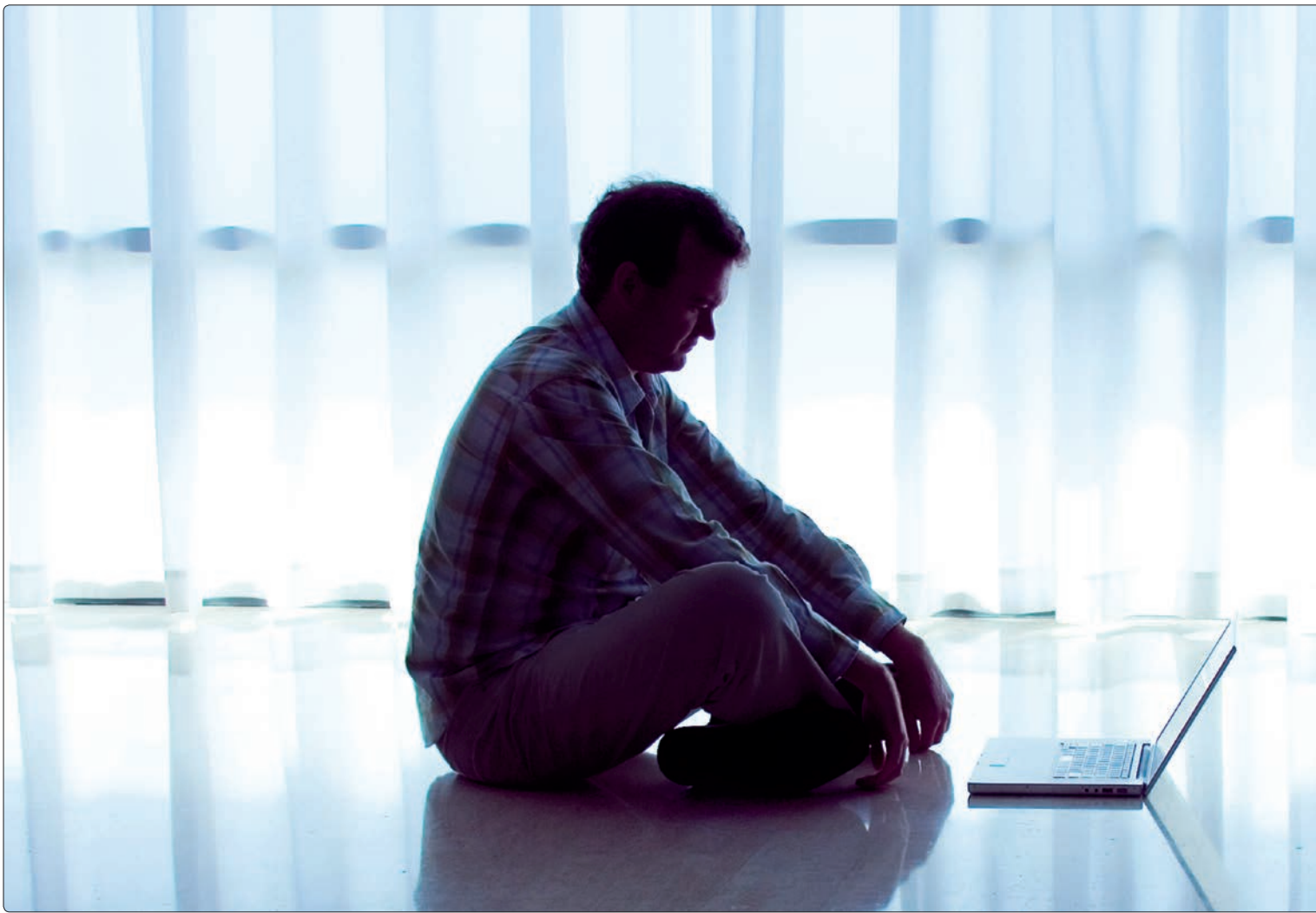

Ornamentgläser

Glasklar heißt nicht unsichtbar

Fenster und Glas gehören untrennbar zusammen, das eine kann ohne das andere nicht sein. Das Glas ist dabei mitnichten das, was man nicht sieht. Im Gegenteil: Satiniertes Glas fällt sofort ins Auge – und kann Dinge unsichtbar machen. Im Badfenster oder in der Eingangstür sorgt es gleichzeitig für Licht und Privatsphäre. Aber auch an anderen Stellen im Haus ist Glas in der Lage, Akzente zu setzen.

Kaum ein anderer Werkstoff lässt sich so vielseitig bearbeiten und so außergewöhnlich gestalten. Auch technisch ist Glas hoch entwickelt und ermöglicht einen vielseitigen Einsatz. Von wegen Fensterglas. Unsere Gläser heißen Pavé, Mastercarré, Satinato oder Barock.



Reichlich Licht. Manchmal braucht es gar nicht mehr, um einem Raum Charakter zu verleihen. Glas hilft dabei, Licht zu gestalten. Ornamentgläser sorgen für Lichtspiele und Akzente. Es kommt nur auf die richtige Komposition an.

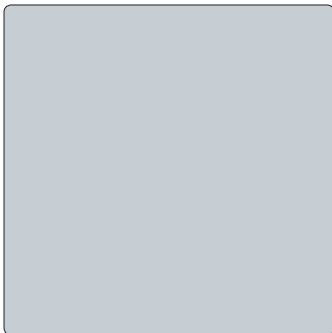

Glas Satinato

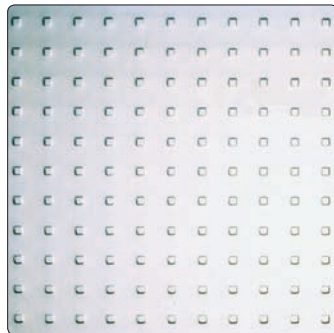

Glas Mastercarré

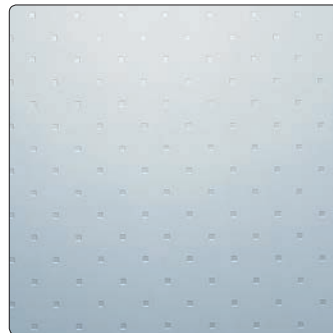

Glas Pavé | weiß



Glas Punto | weiß

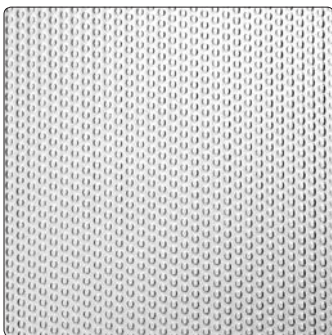

Glas Masterpoint

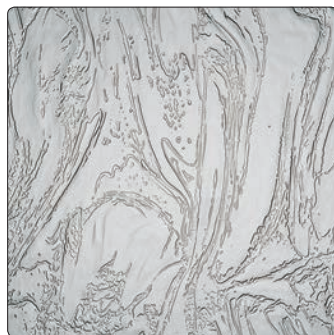

Glas Barock | weiß



Glas Diamante | weiß



Glas Eisblume



Sicher

Ein Leben in Sicherheit gibt es nur in den USA: In den Bundesstaaten Colorado, Louisiana, Maryland, Texas und Arizona finden Sie Ortschaften mit dem Namen „Security“. Und eine deutsche Stadt namens „Sicherheit“? Fehlanzeige. Das liegt vielleicht daran, dass Amerikaner unter „Security“ viel mehr noch als wir Geborgenheit verstehen – ein schöner Name für eine Heimatstadt. Sicherheit und Geborgenheit für das eigene Heim. Im Englischen gibt es dafür sogar eine juristische Maxime, die zum geflügelten Wort geworden ist: „My home is my castle.“







Moderne Zeiten

Was ist eigentlich sicher?

Der Mensch strebt nach Sicherheit. Das ist so, weil das Leben aus unendlichen vielen Risikofaktoren besteht. Früher waren es wilde Tiere und Naturgewalten, die das Leben bedroht haben. Heute sind die größten Gefahren vom Menschen selbst gemacht. Manche sind konkret greifbar wie Waffen oder Maschinen. Andere Bedrohungen sind regelrecht virtuell: Eine Finanzblase, die Märkte weltweit in die Krise stürzt, findet in den Computern der Börsenplätze statt.

Die Bedrohungslage hat sich verändert, aber der Mensch ist das gleiche soziale Wesen geblieben und sucht für sich und seine Familie nach Schutz und Geborgenheit. Sicherheit scheint dabei nur noch für die eigenen vier Wände erreichbar. Vor einigen Jahren machte das Schlagwort „Cocooning“ die Runde. Darunter verstehen Wohnexperten einen Einrichtungsstil, bei dem die Menschen sich in ihre Welt zurückziehen und sich von der tobenen Welt abkapseln. Die Finanzkrise gilt als Verstärker dieses Trends.

Aber nicht immer können die eigenen vier Wände das Bedürfnis nach Schutz und Sicherheit befriedigen: Alle vier Minuten wird irgendwo in Deutschland eingebrochen. Rund 80 Prozent der Einbrüche erfolgen laut einer Studie der Kölner Polizei über Fenster und Terrassentüren. Bei ungesicherten Fenstern reicht schon ein einfacher Schraubendreher, um in Sekunden Zugang zur fremden Wohnung zu erhalten. Der Ärger über die Zerstörung und den Verlust von Eigentum sitzt tief. Die langfristigen Konsequenzen für die Psyche der Geschädigten wiegen noch bedeutend schwerer. Selbst Monate nach einem Einbruch bleibt das Gefühl von Unsicherheit.



Diebe sind nicht zimperlich. Das häufigste Einbruchwerkzeug ist ein großer Schraubendreher. Doch auch mit schwererem Gerät scheitern Diebe in der Regel an PaXsecura-Elementen.



Sicherheit für das Zuhause

Diebe nehmen sich alles – nur keine Zeit

Einbrecher haben in der Regel keine Zeit, um sich lange an einem Fenster oder einer Tür aufzuhalten. Zu groß ist die Gefahr der Entdeckung. Knapp die Hälfte der gescheiterten Einbruchversuche sind laut der „Kölner Studie“ der Kriminalpolizei auf Sicherheitseinrichtungen zurückzuführen.

PaXsecura ist das Original unter den Sicherheitsfenstern. Seit 1996 wird PaX als erster Hersteller von geprüften und zertifizierten einbruchhemmenden Elementen auf den Empfehlungslisten der Kriminalpolizei geführt.

Einbruchhemmende Fenster erschweren in verschlossenem und verriegeltem Zustand einen Einbruch. Bei einer Prüfung an einem unabhängigen Institut wird die Zeit gestoppt, die ein Täter mit verschiedenen Werkzeugen und Methoden braucht, um die Sperren zu überwinden. Daraus leitet sich eine Widerstandsklasse ab, die in einem Prüfzeugnis bescheinigt wird. PaX bietet Fenster in drei verschiedenen Widerstandsklassen an.



* ab PaXsecura 100

** ab PaXsecura 200

WK 1 | RC 1

Keine manuelle Prüfung / Grundschutz gegen Aufbruchversuche mit körperlicher Gewalt, wie Gegendreten, Gegenspringen, Schulterwurf, Hochschieben und Herausreißen.

WK 2 | RC 2

Widerstandszeit: 3 Minuten / Gelegenheitstäter verwendet zusätzlich einfache Werkzeuge wie Schraubendreher, Zange und Keil.

WK 3 | RC 3

Widerstandszeit: 5 Minuten / gewohnt vorgehender Täter verwendet zusätzlich einen zweiten Schraubendreher und einen Kuhfuß.



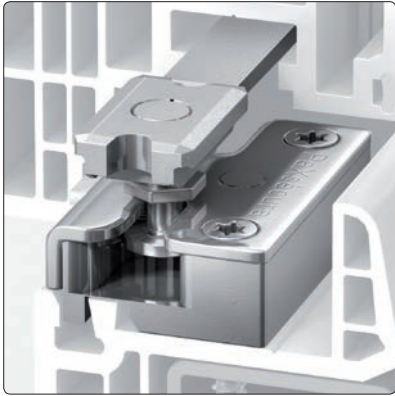

Pilzkopfbolzen hakt in Schließteil ein | einfach und effektiv, Aushebeln ist im geschlossenen Zustand fast unmöglich

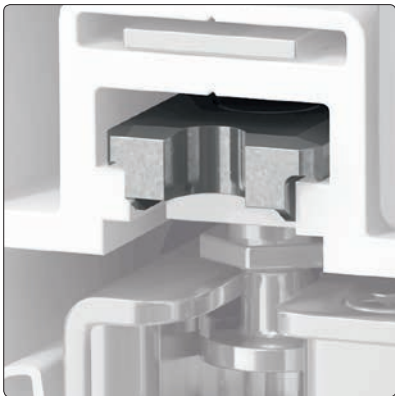

Hintergreifplatte und T-Prinzip der Pilzkopfbolzen leitet Kräfte auf die Hintergreifplatte ab und kann so Auszugskräften bis 400 kg standhalten



Abb. wie PaXsecura 200

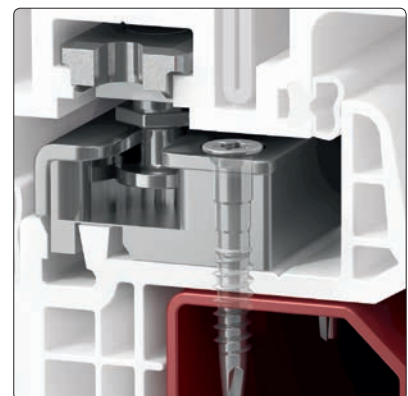

Sicherheitsschließteil mit Stahlkern verschraubt | der verstärkte Rahmen leitet die Kräfte in das Mauerwerk ab



Doppelwandiger Mittelsteg
erschwert das Einstecken mit
einem spitzen Werkzeug

Einzigartige Technik

Einbrecher verzweifeln

Ja, PaX-Fenster genießen einen echt miesen Ruf – zumindest in manchen Kreisen. Einbrecher sind nicht von gestern. Viele wissen, wie man ein ungesichertes Fenster im Handumdrehen öffnet. Mit PaXsecura machen wir den meisten Einbrechern einen Strich durch die Rechnung. Schon in der Ausstattungsvariante PaXsecura 050 verhindern Pilzkopfbolzen das Aufhebeln mit einem Schraubendreher. Die Hintergreifplatte eines jeden Pilzkopfbolzens leitet Auszugskräfte von 400 Kilogramm auf den stahlverstärkten Rahmen ab. In Kombination mit weiteren Sicherungssystemen erreichen PaX-Fenster die Widerstandsklasse 3. Der großen Mehrheit der Einbrecher bleibt dann nur, sich unverrichteter Dinge zu trollen.

Kein Wunder, dass PaX-Fenster in den einschlägigen Kreisen einen echt miesen Ruf genießen.

Durchbruchhemmende Ver-
glasung hält Angriffen mit
stumpfer Gewalt stand. Zwar
splittert die Scheibe, aber
eine Folie hält sie als Ganzes
zusammen.

Die Z-Schiene stützt die
Glasscheibe und verankert sie
zuverlässig im Flügel.

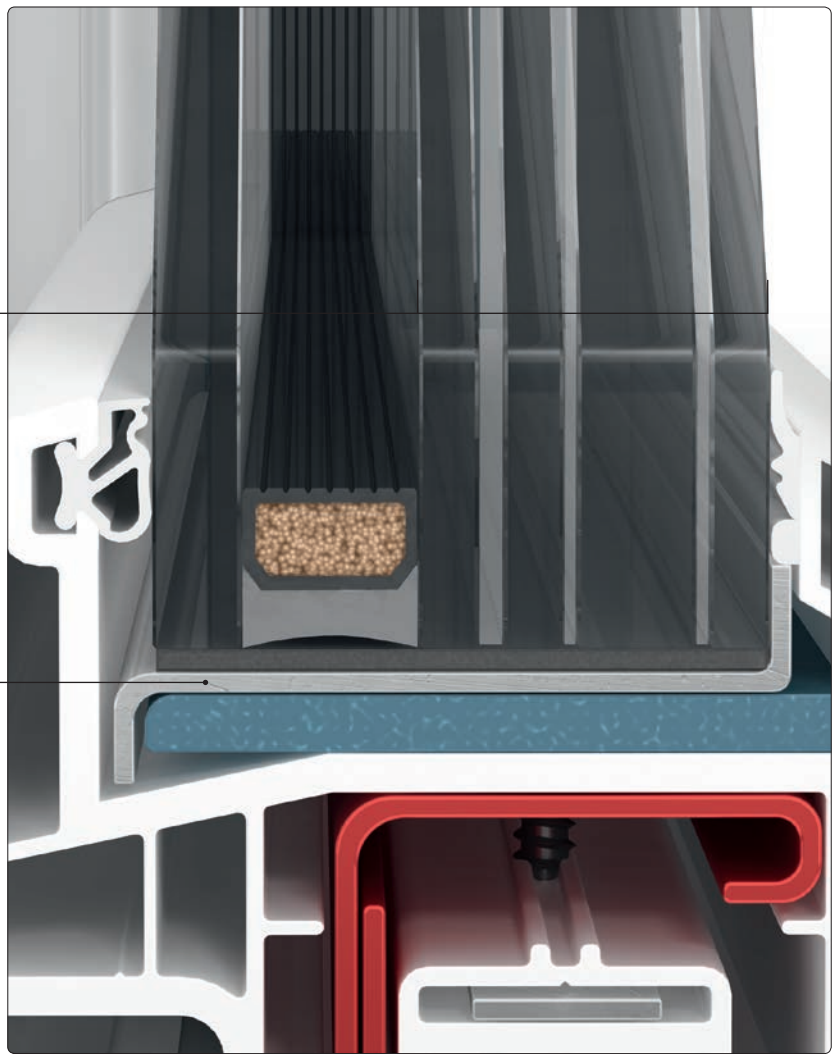

Wie auf Schienen

Die Widerstandsbewegung von PaX

Ab PaXsecura 100 statten wir unsere Fenster mit Sicherheitsglas aus, das der DIN 52290 oder der EN 356 entspricht. Zwischen den Scheiben eines solchen Glases befindet sich eine hochreißfeste Folie. Damit haben Einbrecher keine Chance, die Scheibe zu zerschlagen. Das Glas splittert zwar, bleibt aber als Ganzes erhalten.

Sicheres Glas benötigt allerdings eine besondere Glasanbindung an den Flügel, nur so kann optimaler Schutz erreicht werden. Die eigens von PaX entwickelte Z-Schiene aus Edelstahl schützt ab PaXsecura 200 das Sicherheitsglas vor gewaltsamem Entfernen von der Außenseite. Die Z-Schiene hält die Glasscheibe an ihrer Position und erschwert das Aushebeln wirkungsvoll. Weil die Z-Schiene im Glasfalz verschwindet, gibt es keine optische Beeinträchtigung. Für Wartungsarbeiten ist die Sicherungsschiene für den Fachmann von innen problemlos zu entfernen.*

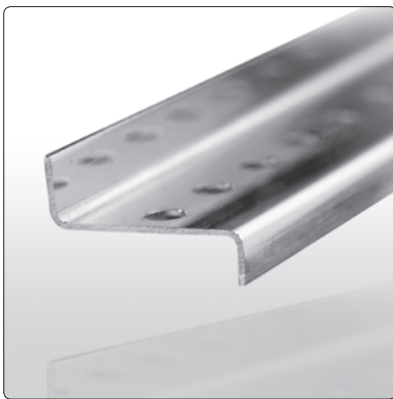

Die Z-Schiene ist über die gesamte Länge an das Glas angebunden und druckfest hinterfüllt.

* Spezielle Formen wie Rundbögen oder runde Fenster lassen sich nicht mit einer Z-Schiene sichern. Hier sorgt ein Hochleistungskleber für optimalen Schutz.

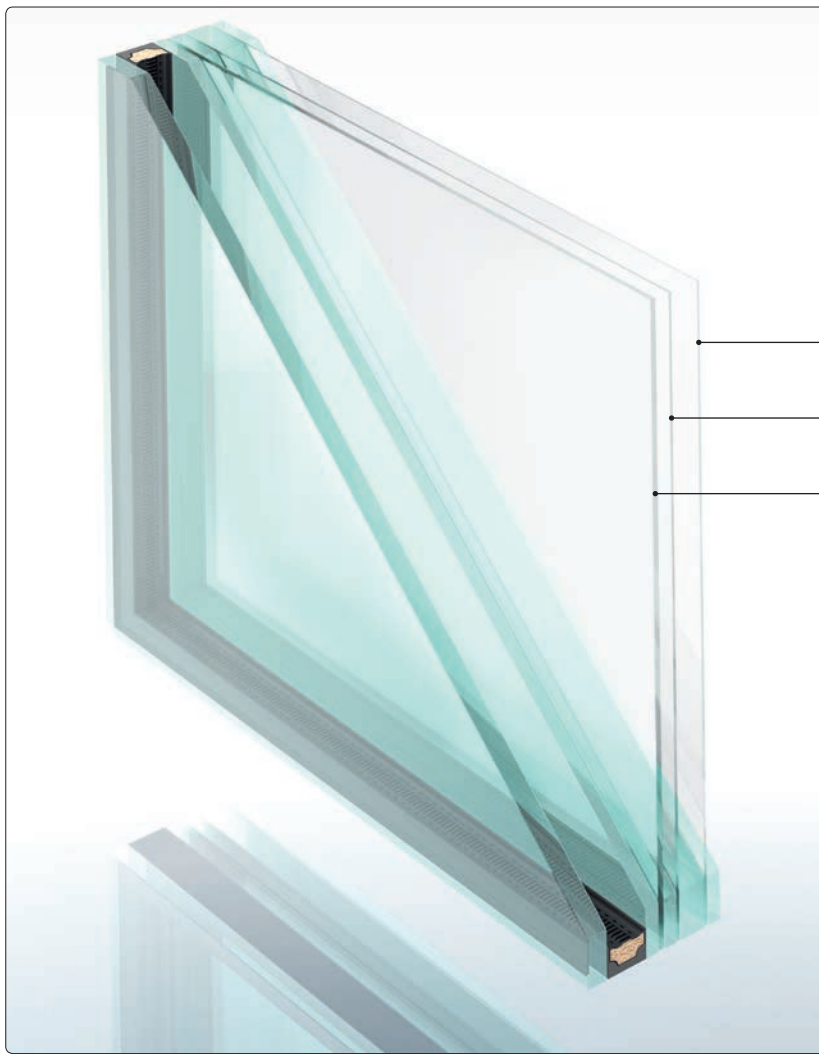

Einbruchhemmende Folie

Einbruchhemmende Folie

Einbruchhemmende Folien

◀ P6B-Verglasung nach DIN EN 356

▼ Abschließbarer Griff bzw. Griff mit Druckknopf

▼ Anbohrschutz

Fenster mit der Sicherheitsstufe WK 3/RC 3 bieten zusätzliche Sicherungssysteme. Zum Beispiel haben PaXsecura 300-Sicherheitsfenster je nach Verglasung eine zusätzliche Sicherung der Glasanbindung mit der Edelstahl-Z-Schiene und eine dauerhafte Verklebung mit Hochleistungskleber. Fenster der Reihe PaXsecura 300 sind grundsätzlich mit einer Verschiebesicherung ausgestattet. Diese Fenster bringen ein besonders hohes Gewicht auf die Waage. Deswegen sorgen extra tragkräftige Beschläge dauerhaft für eine sichere Funktion.

Optional lassen sich die Fenster der Baureihen PaXsecura 050 bis 200 in der XL-Variante durch zusätzliche Verschiebesicherungen verstärken. Durch diese besondere Sicherung wird das gewaltsame Verschieben des Flügels im Rahmen verhindert. So bleiben die Pilzkopfbolzen im Schließeteil und halten das Fenster geschlossen.





Einbruchhemmendes Bauteil
PaXsecura RC3
Prüfbericht – Nr. 211 25169
ift – Rosenheim

DIN EN 1627
PaX AG Ingelheim
vom 01.02.2012
H – Jahr: 2012

Einbruchhemmende Fenster nach DIN EN 1627 ff werden immer als Gesamtelement geprüft. In der Prüfung werden alle für die Einbruchhemmung relevanten Aspekte untersucht.

Jedes geprüfte Element erhält eine eigene Prüfnummer. Vergleichen Sie die Prüfnummer auf dem Kurzbericht mit der Prüfnummer auf dem Kennzeichnungsschild.

Mit dem Kennzeichnungsschild können Sie jederzeit überprüfen, ob das im Prüfbericht beschriebene Element Ihrem Element entspricht.

PaXsecura



Vertrauen ist gut

Mit Brief und Siegel

Sicherheit hat ganz viel mit Vertrauen zu tun. Lesen Sie in dieser Broschüre nur halbgeare Werbeversprechen der Firma PaX? Oder stimmt das wirklich, dass PaXsecura Einbrechern das Leben schwer macht? Wir können Sie beruhigen, weil wir unsere Behauptungen beweisen können. Für jedes unserer PaXsecura-Fenster ab PaXsecura 200 gibt es ein Prüfzeugnis. Und das geben wir Ihnen gerne Schwarz auf Weiß. Wir haben alle unsere Fenster von neutralen Prüfinstituten testen lassen. Grundlage ist die aktuelle Norm DIN EN 1627 ff. Übersteht das Fenster alle Angriffe der Experten, werden die einbruchhemmenden Eigenschaften mit einem Prüfzeugnis bestätigt. Das gilt dann nur für dieses eine Fenster. Andere Formen oder Bauarten müssen getrennt geprüft werden.

Das Prüfzeugnis beweist, dass wir ein Fenster zur Prüfung eingereicht hatten, das den Anforderungen der Einbruchhemmung entsprochen hat. Über das, was bei uns tagtäglich die Werkshallen verlässt, sagt das aber noch gar nichts. Deswegen lassen wir neutrale Institute die Qualität unserer Fertigung überprüfen. Sie untersuchen ständig, ob die PaX-Produkte den geforderten Qualitätsansprüchen gerecht werden.

Neben der einbruchhemmenden Produktqualität wird auch auf Schlagregendichtheit und Luftdurchlässigkeit kontrolliert. Zusätzlich sind alle Kunststofffenster mit einem Gütekettikett gekennzeichnet. Es bestätigt Ihnen die Einhaltung der Produktqualität im Rahmen der Norm und ist der „Ausweis“ eines Fensters. Mit ihm lässt sich das Herstellungsdatum, das Modell und der Hersteller des Fensters langfristig nachvollziehen. Da jedes Fenster ein Einzelstück ist, ist das für Nachbestellungen oder der Bestellung von Ersatzteilen sehr wichtig.

PaX
FENSTER UND TÜREN

Ingelheim

AUF: 10070113 - POS: 1

CE

KUNSTSTOFFFENSTER





PaXsecura E

E wie eher

Einen hundertprozentigen Einbruchschutz kann es schlicht nicht geben. „Professionelle“ Einbrecher können jedes Fenster und jede Tür öffnen. Aber der Aufwand macht den Unterschied. Mit PaXsecura-Elementen gewinnen Sie vor allem eines: Zeit. Und mit PaXsecura E nutzen Sie diese gewonnene Zeit optimal.

Herkömmliche Alarmsensoren reagieren häufig erst, wenn das Fenster geöffnet oder das Glas zerschlagen ist. Selbst wenn die Alarmanlage dann umgehend die Polizei verständigt, vergehen wertvolle Minuten, in denen Einbrecher Wertgegenstände mitnehmen können. In der Ausstattungsvariante PaXsecura E sind Magnetkontakte und Sensoren unsichtbar in das Fenster integriert. Einbruchversuche werden so viel früher erkannt. Kontakte an allen vier Seiten des Fensters melden der angeschlossenen Einbruchmeldeanlage sehr frühzeitig sowohl Hebeln, Wegdrücken als auch Öffnen des Fensters. Um Fehlalarme auszuschließen, lassen sich die meisten Einbruchmeldeanlagen nur scharf schalten, wenn das Fenster ordnungsgemäß geschlossen und verriegelt ist. Dies wird durch die integrierte Verschlussüberwachung von PaXsecura E unterstützt.

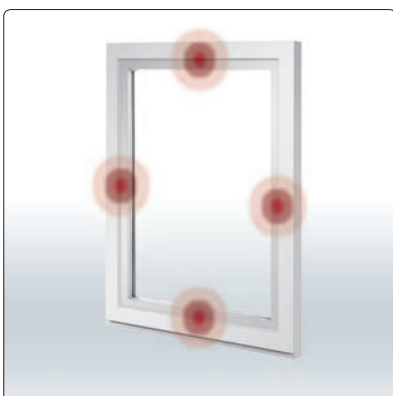

PaXsecura E ist vom VdS (VdS Schadenverhütung GmbH) anerkannt (VdS-Klasse B in der kombinierten Öffnungs- und Verschlussüberwachung, VdS-Klasse C in der Verschlussüberwachung).



Effizient

Ein großer Automobilhersteller schreibt auf seine Vorführwagen „Effizienz“ – und meint damit den Verbrauch von 9,9 Litern Diesel auf 100 Kilometer. Was für ein Irrsinn! Aber Effizienz beschreibt halt nur das Verhältnis zwischen Aufwand und der daraus entstehenden Leistung. Wer sich also keine großen Ziele setzt, für den ist effizientes Handeln einfach zu erreichen. Wir bei PaX wollen einen Beitrag dazu leisten, unsere Umwelt für kommende Generationen zu bewahren. Dafür ist Effizienz nötig, die es in sich hat.





Kälte raus, Wärme rein

Energieeffiziente Fenster. Klima schützen und Geld sparen.



Ist für viele Wohngebäude bereits vorgeschrieben: Der Energieausweis bewertet Immobilien energetisch.

Lange war Wärmedämmung nichts anderes als Kälteschutz: Es galt, die in der Wohnung erwärmte Luft vor der Kälte zu schützen. Moderne Konzepte gehen heute deutlich weiter. Viele Bauherren und Planer haben Energieeffizienz und Umweltbewusstsein gleichermaßen im Blick. Unternehmen und Privatleute entscheiden sich freiwillig für Klimaschutz und beweisen mit dem Einbau von Energiesparfenstern von PaX Verantwortung und Weitblick. Die Automobilindustrie macht es vor: Hybridmodelle galten vor wenigen Jahren noch als Irrweg, heute sind die vernünftigen „Stromer“ ein Lifestyle-Accessoire in der Modellpalette.

Natürlich gibt es auch ganz profane Gründe für das Umdenken der Gesellschaft. Energie wird immer teurer. Außerdem sorgt die Politik mit der Energiesparverordnung dafür, dass bei Neubauten oder der Sanierung von Bestandsimmobilien hohe Standards eingehalten werden. Der Aufwand lohnt sich am Ende gleich mehrfach: Energie gespart, Kosten gesenkt und Umwelt geschützt. Außerdem punkten Sie damit im Energieausweis und erhöhen den Wert Ihrer Immobilie.



U_g = Wärmedurchgangskoeffizient für die Verglasung (glass)

U_f = Wärmedurchgangskoeffizient für den Rahmen (frame)

ψ (Psi) = längenbezogener Wärmedurchgangskoeffizient für den Scheibenverbund

U_w = Wärmedurchgangskoeffizient für das gesamte Fenster (window)

Lassen Sie sich kein g für ein w vormachen

Viele Hersteller werben bei den Dämmwerten für ihre Fenster mit dem U_g -Wert. Dieser Wärmedurchgangskoeffizient bezeichnet den Energieverlust durch das Glas. Das ist zweifellos ein wichtiger Anhaltspunkt, aber ein Fenster besteht aus mehr als nur Glas. Das perfekte Zusammenspiel von Verglasung, Dichtung und Profil bringt erst eine optimale Wärmedämmung. Wirklich aussagekräftig ist deswegen nur der U_w -Wert. Er setzt sich zusammen aus den Wärmedurchgangskoeffizienten von Rahmen (U_f), Verglasung (U_g) und Scheibenverbund ψ (Psi). PaX-Energiegewinnfenster sind mit einer Warmen Kante ausgestattet, die einen besonders guten Psi-Wert aufweist. Außerdem verbessern bis zu drei umlaufende Dichtungen die Wärmedämmung und vermeiden unnötigen Energieverlust.

Vergleichen Sie uns ruhig mit unseren Mitbewerbern. Aber lassen Sie sich dabei kein g für ein w vormachen.

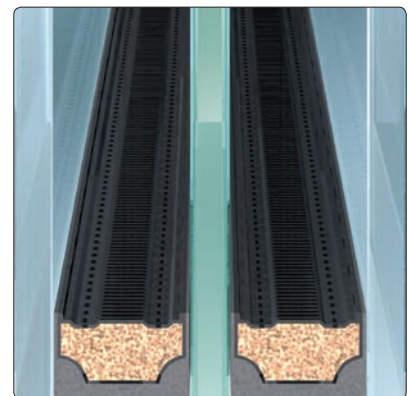

Warme Kante – thermisch optimierter Scheibenverbund ψ (Psi) bis 0,031 W/(m²K)



Effizienz, die sich nicht nur rechnet

Klimaretter für drinnen und draußen

Kaum zu glauben, aber bis 1978 durften in Wohngebäuden noch Fenster mit Einfachverglasung eingebaut werden. U_w -Werte von bestenfalls $5,0 \text{ W}/(\text{m}^2\text{K})$ waren damit möglich. Das entspricht einem jährlichen Wärmeverlust von 40 Litern Heizöl pro Quadratmeter Fenster.



Eine Wärmebildkamera entlarvt veraltete und undichte Fenster.

Etwas mehr als 30 Jahre später wird die Technik bei der Herstellung von wärmereflektierenden Gläsern ständig weiter perfektioniert. Zweifachverglasung erreicht derzeit Spitzen- U_g -Werte von ca. $0,9 \text{ W}/(\text{m}^2\text{K})$, Dreifachverglasung sogar ca. $0,5 \text{ W}/(\text{m}^2\text{K})$. Verbunden mit dem Rahmen erreichen PaXabsolut-Energiesparfenster heute einen U_w -Wert von bis zu $0,74 \text{ W}/(\text{m}^2\text{K})$, was einem Wärmeverlust von gerade einmal sechs Litern Heizöl pro Jahr und Quadratmeter Fensterfläche entspricht. Das rechnet sich.

Und dann ist da noch das gute Gefühl, etwas für die Umwelt getan zu haben.



Der Wandanschluss muss winddicht sein, sonst nützt das beste Fenster nichts.

Damit später alles passt, ist sorgfältige Planung vom Fachmann nötig.

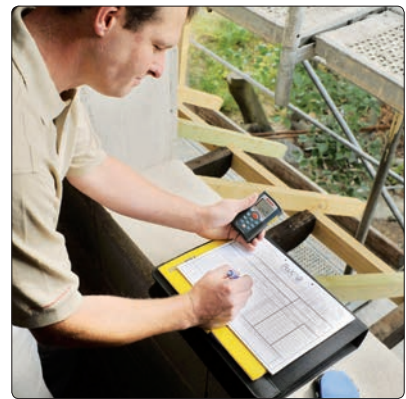

Dichtung und Wahrheit

Das beste Fenster hilft nicht, wenn der Wind am Rand vorbeipeift. Nur mit einem korrekten Wandanschluss funktioniert das Fenster wie vorgesehen. Nach wie vor entstehen die größten Baumängel und Schäden durch falsche Montage, mangelhafte oder nicht genau passende Materialien, ungeeignete Ausbildung der Anschlussfuge und mangelhafte Abdichtung.

Weil warme und kalte Luft aufeinandertreffen, bildet sich Kondenswasser in der Wand. Das führt zu Schimmelbildung und zu einer schwarzen Färbung der Laibung. Hat aber ein Fachmann den Wandanschluss korrekt ausgeführt, bleiben solche Folgeschäden als Ergebnis der Montage aus.

PaX schult seinen Fachpartner aus Handel und Handwerk regelmäßig und lässt die Betriebe durch das unabhängige Institut für Fenstertechnik in Rosenheim zertifizieren.



Nur wenn das Fenster perfekt gerade eingebaut ist, lässt es sich später problemlos öffnen und schließen.



Helle Freude

Licht weckt Lebensgeister.
Und bringt die Energie gleich mit.

Natürliches Tageslicht der Sonne tut uns Menschen gut. Es macht uns leistungsfähiger, wir fühlen uns motiviert, ausgeglichen und wohler. Sonnenlicht versorgt uns mit Vitamin D₃. Es beeinflusst bei Kindern das Wachstum von Knochen und Zähnen, bei Erwachsenen schützt es vor Osteoporose. Das Zellwachstum im Körper wird angeregt, das Immunsystem gestärkt.

Sonnenlicht schützt Körper und Geist. Viele Menschen spüren diese Wirkung und sehnen sich gerade in den Herbst- und Wintermonaten nach mehr Tageslicht. Kein Wunder, dass unser Energiegewinnfenster PaXsolarWhite sich von Beginn an zum Verkaufsschlager entwickelt hat. Die Idee ist so einfach wie innovativ: Weißes Glas lässt mehr Tageslicht ins Haus – der Mensch fühlt sich wohler und die zusätzliche Energie liefert kostenlose Wärme. Mit PaXsolarWhite Plus gehen wir noch einen Schritt weiter. Den wichtigen U_w-Wert haben wir von 0,81 auf 0,74 W/(m²K) senken können. Unsere Kunden haben ihre helle Freude daran.



Helles, klares Tageslicht bei guter Wärmedämmung mit PaXsolarWhite und PaXsolarWhite Plus

Herkömmliche Verglasung eines Energiesparfensters

Neben der Menge des sichtbaren Lichts ist die Lichtfarbe sehr wichtig. PaXsolarWhite- und PaXsolarWhite Plus-Energiegewinnfenster tauchen Ihre Räume in nahezu klares, weißes Tageslicht. Weil die Beschichtung der einzelnen Scheiben optimal aufeinander abgestimmt ist, wird das natürliche Tageslichtspektrum nur minimal verändert.



Gardinen bleiben weiß. Das helle Glas erzeugt nicht mehr den optischen Eindruck eines Grauschleiers.



Mehr Glas ist keine Lösung

In kostenlose Energie investieren

Die verschärften Vorschriften der Energiesparverordnung machen den Einsatz von Doppelverglasung nahezu unmöglich. Dreifachverglasung wird damit der neue Standard am Bau werden. Doch einfach nur mehr Glas ist keine Lösung. Das haben wir früh erkannt und PaXsolarWhite eingeführt. Schließlich wollen wir, dass unsere Kunden mehr Licht genießen können.

Um die Klimaziele zu erreichen, nimmt die Politik auch Bestandsimmobilien nicht mehr von Sanierungsvorschriften aus. Das ist richtig so, denn nach wie vor wird in diesem Bereich sehr viel Energie unnötig verheizt. Ressourcen werden verbraucht, die Umwelt wird mit Kohlendioxid belastet. Es reicht nicht mehr, Energie zu sparen. Wichtiger noch ist es, die kostenlos verfügbare Energie der Sonne zu nutzen.

Der Anteil der Sonnenenergie, der beim senkrechten Auftreffen durch die Verglasung dringt und so zur Erwärmung des Hauses beiträgt, wird vom g-Wert beschrieben. PaXsolarWhite und PaXsolarWhite Plus lassen jeweils 60 Prozent der Sonnenenergie passieren und machen diese so nutzbar.

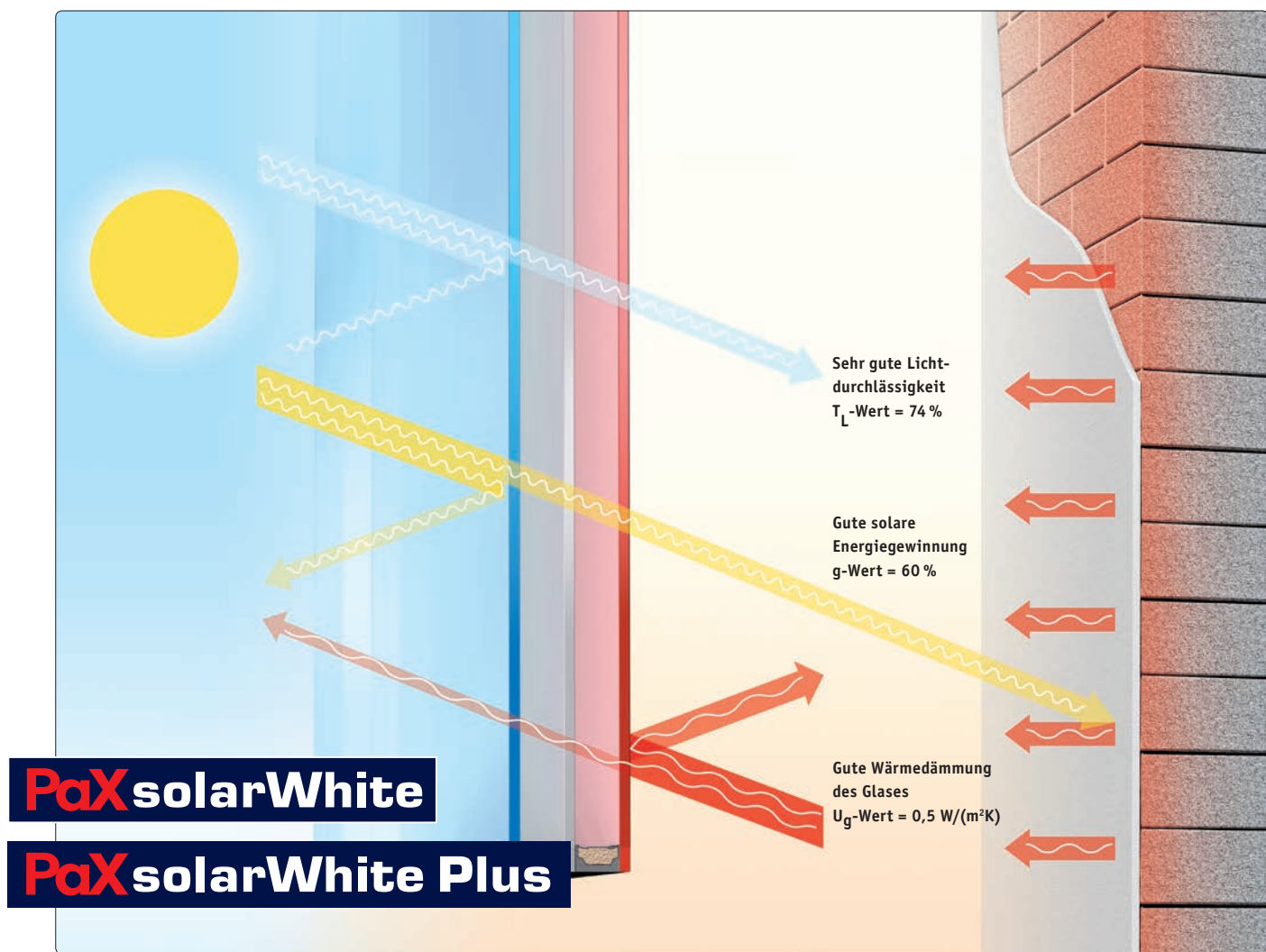

PaX solarWhite-Glas mit $U_g = 0,6$ W/(m²K) und 44 Millimetern Glasaufbau sowie PaX solarWhite Plus-Glas mit $U_g = 0,5$ W/(m²K) und 36 Millimetern Glasaufbau können in beiden PaXabsolut-Profilen eingesetzt werden.

Einleuchtendes Prinzip

Für die neuen Energiegewinnfenster PaX solarWhite und PaX solarWhite Plus sind drei Werte von Bedeutung:

Der Wärmedurchgangskoeffizient (U-Wert). Er gibt an, wie viel Energie pro Quadratmeter verloren geht, wenn sich die Temperatur auf beiden Seiten um ein Grad unterscheidet. Die Einheit ist W/(m²K). Je niedriger der U-Wert, desto weniger kostbare Energie geht verloren.

Der Energiedurchlassgrad für das Glas (g-Wert). Er informiert darüber, wie viel Sonnenenergie durch das Fenster dringt und als zusätzliche Wärmequelle nutzbar gemacht werden kann. Ein hoher g-Wert sorgt also dafür, dass Sie Heizkosten sparen.

Der Lichttransmissionsgrad (T_L) gibt an, welcher Anteil des sichtbaren Lichts durch das Fenster dringt. Je höher der Lichteinfall, umso mehr Tageslicht gelangt in den Raum.

Gut zu wissen

- niedriger U-Wert = beste Dämmung
- hoher g-Wert = mehr Energiegewinn
- hoher T_L -Wert = mehr Licht



Sonne auf, Sonne zu

Ein Haus braucht Licht und Schatten



Im Flügel befestigt: der innen liegende Plisseefaltstore aus einem hochwertigen Gewebe, das auf Papierbasis gefertigt wird. Der Sonnenschutz wirkt leicht und luftig und ist dennoch strapazierfähig.

Der Klimawandel findet nach Expertenmeinung bereits statt. Hinzu kommt, dass die Ozonschicht dünner wird und so das schädliche UV-Licht nicht mehr filtern kann. Beide Effekte sorgen dafür, dass die Intensität des Sonnenlichts zunimmt.

Autohersteller statten ihre Fahrzeuge deswegen zunehmend ab Werk mit einer Klimaanlage aus, denn die starke Sonneneinstrahlung heizt das Wageninnere schnell auf. Das passiert auch in ungeschützten Räumen. Gerade im Hochsommer steigt die Temperatur hinter großen Fensterfronten schnell an. Eine Klimatisierung wie im Auto ist in einer Immobilie allein wegen der Größe deutlich aufwändiger. Jalousien und Rollladensysteme sind deswegen im Wohnungsbau für Architekten und Planer die erste Wahl.

PaX-Rollladensysteme gibt es in verschiedensten Bauvarianten. Ob auf dem Fenster aufgesetzt, ob im Fenster integriert oder in der Thermoversion – die innovativen Rollladenkästen schützen vor der Sonne.



Vorbauraffstores (siehe Abb. S.46 oben) sowie Vorbaurollläden (o. Abb.) lassen sich bei Fenstersanierungen gut nachrüsten. Mit elektrischem Antrieb bieten sie höchsten Bedienkomfort. Sie sind in zwei Designvarianten – eckig oder gerundet – und in vielen Farben lieferbar. Vorbaurollläden zeichnen sich zusätzlich durch eine besonders gute Wärmedämmung aus.

Geschlossen halten die Rollladensysteme von PaX den Wohnraum im Sommer kühl. Gleichzeitig schirmen sie störendes Blendlicht ab. Im Winter und in kalten Nächten bildet sich im Zwischenraum zwischen Rollladen und Fenster ein Luftpolster, das den Wärmeverlust reduziert. Das Raumklima kann besser auf das eigene Wohlbefinden eingestellt werden.

Rollladensysteme mit technischer Sonderausstattung lassen sich bequem per Knopfdruck öffnen und schließen. PaX-Rollladensysteme gibt es auch mit Klimasensor. Je nach Witterung öffnet oder schließt sich der Rollladen ganz automatisch von selbst. Das Haus erweckt dadurch auch bei Ihrer Abwesenheit einen bewohnten Eindruck – Einbrecher werden abgeschreckt. Außerdem lassen sich Rollläden auch per iPhone steuern. Eine entsprechende App bieten wir gemeinsam mit unseren Partnern an.

Entgegen gängiger Meinung kann Sonnenschutzglas genauso transparent sein wie normales Glas. Die gute Lichtdurchlässigkeit der PaX-Sonnenschutzgläser erlaubt einen freien Blick nach draußen. Gleichzeitig reduzieren sie die Raumtemperatur im Sommer um 2 bis 5 Grad. Sie können nahezu überall eingebaut werden und sind gegenüber kostenintensiveren oder baulich nicht einsetzbaren Außenbeschattungen eine sinnvolle Alternative. Sonnenschutzgläser finden sich auch oft in Gebäuden, die unter Denkmalschutz stehen, da dort bestimmte Außenbeschattungen nicht erlaubt sind.

Allerdings reichen die Beschattungs- und Wärmeminderungseffekte im Hochsommer häufig nicht aus, sodass zusätzliche Beschattungen installiert werden müssen. Hier bieten sich Jalousien an, die den Lichteinfall flexibel steuern können. Allerdings sind sie wartungsintensiv und – sofern sie außen montiert sind – nicht bei jedem Wetter nutzbar.

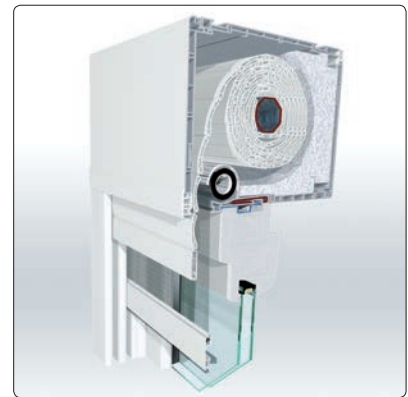

Rollladenaufsetzelemente können gegen Aufpreis mit doppelter Führungsschiene und integriertem Insektenschutzrollo ausgestattet werden.



Der Rollladenputzkasten wird zur perfekten Integration im Mauerwerk beidseitig mit einem Putzträger versehen.



Komfortabel

Das Wort Komfort kommt – wie könnte es anders sein – aus dem Französischen. Im Altfranzösischen hatte „confort“ noch die Bedeutung von Trost und Stärkung. Wir verstehen darunter heute bequemen Luxus – ein merkwürdiger Bedeutungswandel. Komfort lässt sich nicht messen, denn jeder Mensch empfindet andere Dinge als komfortabel. Deswegen ist Komfort mit einem Produkt für alle auch so schwer zu erreichen. Jetzt wissen Sie, warum unsere Fenster Unikate sind.





Komfortable Ideen

Mit innovativer Technik einfach bequem leben

Für Komfort gibt es eine einfache Definition: Wenn ein Gegenstand oder eine Ausstattung dem Menschen die Arbeit verringert und ihm Behaglichkeit bietet, ist das Komfort. Moderne Fenster erreichen einen hohen Automatisierungsgrad und sorgen für ein behagliches Wohnklima. Intelligente Komponenten steuern Rollläden, Jalousien und Markisen, raffinierte Lüftungssysteme tauschen vollautomatisch die Luft aus und gewinnen die Wärmeenergie zurück. In beiden Fällen sind Fenster Teil des Systems und müssen auf die Automatisierung abgestimmt sein.

Der technische Aufwand für ein Haus, das seine Klimatisierung selbst steuert, ist nicht zu unterschätzen, aber der Gewinn durch die Vernetzung aller Systeme ist groß: Im Sommer brauchen Sie nicht mehr daran zu denken, die der Sonne zugewandten Fenster zu schließen und durch Rollläden zu schützen. Im Winter werden Ihre Räume ganz automatisch gelüftet, Sie brauchen Ihre Fenster nicht mehr regelmäßig und mehrfach am Tag auf Kipp zu stellen. Weniger Arbeit, mehr Komfort.



Die Übergänge zwischen Komfort und Barrierefreiheit sind fließend: Kinderleicht zu bedienende Hebeschiebetüren, im Boden bündig eingelassene Schwellen – ohne Stolperkanten – oder auch auf Knopfdruck kippende Fensterflügel begeistern vor allem die Technikfans und sorgen im Alter für barrierefreies Wohnen.



Fernbedienung zum Öffnen von Oberlichtern oder Rollläden



Einfach und sicher: die Haustür öffnen per Fingerprint



Der Windsensor regelt das automatische Öffnen und Schließen von Jalousien.

Frischer Wind

PaX-Fenster lüften auf Wunsch ganz alleine

Machen Sie doch mal die Fenster in Ihrem Zimmer ganz weit auf und fühlen Sie, wie sich die Atmosphäre im Raum verändert! Frische Luft weckt die Lebensgeister. Regelmäßiges Lüften ist aber auch aus anderen Gründen wichtig: Der Luftaustausch senkt die Luftfeuchtigkeit in den Räumen, die sich durch Atmen, Kochen, Duschen, Waschen oder Wäschetrocknen gebildet hat. Falsches Lüften ist der häufigste Grund dafür, dass sich Feuchtigkeit an Wänden und Fenstern niederschlägt.

Die heute vorgeschriebene energiesparende Bauweise verschärft diesen Prozess. Das übliche Lüftungsverhalten allein reicht aufgrund der stark abgedichteten Haushüllen meist gar nicht mehr aus. Luft strömt nur ungenügend nach. Die Folgen: Feuchteschäden, Schimmelbefall und Schadstoffanreicherungen in der Raumluft.

PaX-Fachhändler können für Sie bei Bedarf ein individuelles Lüftungskonzept entwickeln. Neben intelligenten Lüftern sind es vor allem die raffinierten Lüftungselemente, die nahezu unsichtbar im Fenster verbaut sind und für frische Luft sorgen: GECCO ist ein patentiertes, selbstregulierendes Lüftungssystem, das als besonderes Extra bereits in die Grundausführung von PaXabsolut integriert werden kann. Wenn der Wind um Ihr Haus pfeift, entsteht Luftdruck von außen. Sofort schließt sich eine kleine Leiste im Fensterprofil und begrenzt die Zuluftmenge. Bei Windstille ist die „kleine Klappe mit IQ“ geöffnet. So sorgt GECCO für eine optimale Raumlüftung. Feuchtigkeitsschäden haben keine Chance mehr. Ein genial einfaches System.

Aufgaben der Raumlüftung

- Regulierung der Raumluftfeuchtigkeit
- Erneuerung der verbrauchten Atemluft
- Abtransport von Geruchs- und Schadstoffen



GECCO geöffnet



GECCO geschlossen







Insekten- und Pollenschutz

Wir müssen draußen bleiben

Im Sommer findet das Leben im Garten statt. Der Garten wird zum Wohnzimmer. Kein Wunder, dass Balkontür und Fenster häufig offen stehen. Für Wespen, Mücken, Fliegen oder Motten eine Einladung. Damit die geflügelten Quälgeister draußen bleiben, bietet PaX drei Insektenschutzlösungen:

Ein Spannrahmen wird fest im Fensterrahmen integriert. Er ist leicht zu montieren und nahezu in jeder Sonderform und Größe lieferbar. Ein Drehrahmen ist die flexible Lösung. Er wird wie der Spannrahmen auch im Fensterfalz montiert, kann aber bei Bedarf aufgeklappt werden, um so den Fensterflügel komplett zu öffnen. Noch bequemer ist ein Insektenschutzrollo. Dieses wird nur bei Bedarf ausgefahren und verschwindet ansonsten unter einer Abdeckung.

Übrigens: Ob für Kunststoff-, Holz- oder Holz-Aluminiumfenster – die Insektenschutzlösungen von PaX lassen sich teilweise auch nachrüsten. Im Frühling beginnt für Pollenallergiker eine Leidenszeit. Natürlich lassen sich die Symptome wie Niesen, verstopfte Nase oder brennende Augen behandeln, besser ist es aber, die Ursachen zu bekämpfen. Dabei kann der PaX-Pollenschutz helfen: Er besteht aus einem feinporigen Netz, das 99 Prozent der Pollen abhält und Allergiker aufatmen lässt.

▲ Insektenschutzrollo und Parallel-Schiebekipptür

◀ Insektenschutzrollo, integriert im Rollladenkasten

▼ Das feinporige Netz lässt zu 99 % keine Pollen durch. Aufatmen für Allergiker.





Schallschutzfenster von PaX

Damit Ihnen Lärm nicht auf die Nerven geht

Unsere Ohren sind 24 Stunden am Tag auf Empfang. Die 15.000 Hörzellen fangen alle Umgebungsgeräusche auf und schicken sie zur Auswertung an das Gehirn. Hier wird dann entschieden, was wir wahrnehmen und was wir als Hintergrundrauschen verdrängen. Eine Glanzleistung von Gehör und Gehirn.

Dauerlärm ist purer Stress für Menschen. Ruhe ist wichtig und gehört zur Entspannung dazu. Experten sprechen bereits von einer Verlärmung unserer Umwelt: Autos, Flugzeuge und Maschinen sorgen für einen Lärmteppich, mit dem wir die Landschaft überziehen. Die Folge:



Tinnitus und Schwerhörigkeit gehören inzwischen zu den Volkskrankheiten in Industrienationen. Unruhe, Konzentrationsschwäche und eine verminderte Lernfähigkeit bei Kindern steigen. Das Risiko für Allergien, Herz-Kreislauf-Erkrankungen, Bluthochdruck und Migräne erhöht sich.

Gerade in Ballungszentren gibt es keine Möglichkeit mehr, dem Lärm aus dem Weg zu gehen. Wenn sich Lärm nicht vermeiden lässt, bleibt nur die Möglichkeit, ihn zu dämpfen. Schallisolierte Fenster von PaX sind hier eine Lösung. Damit sperren Sie den Krach aus – und leben in Frieden. PaX eben.

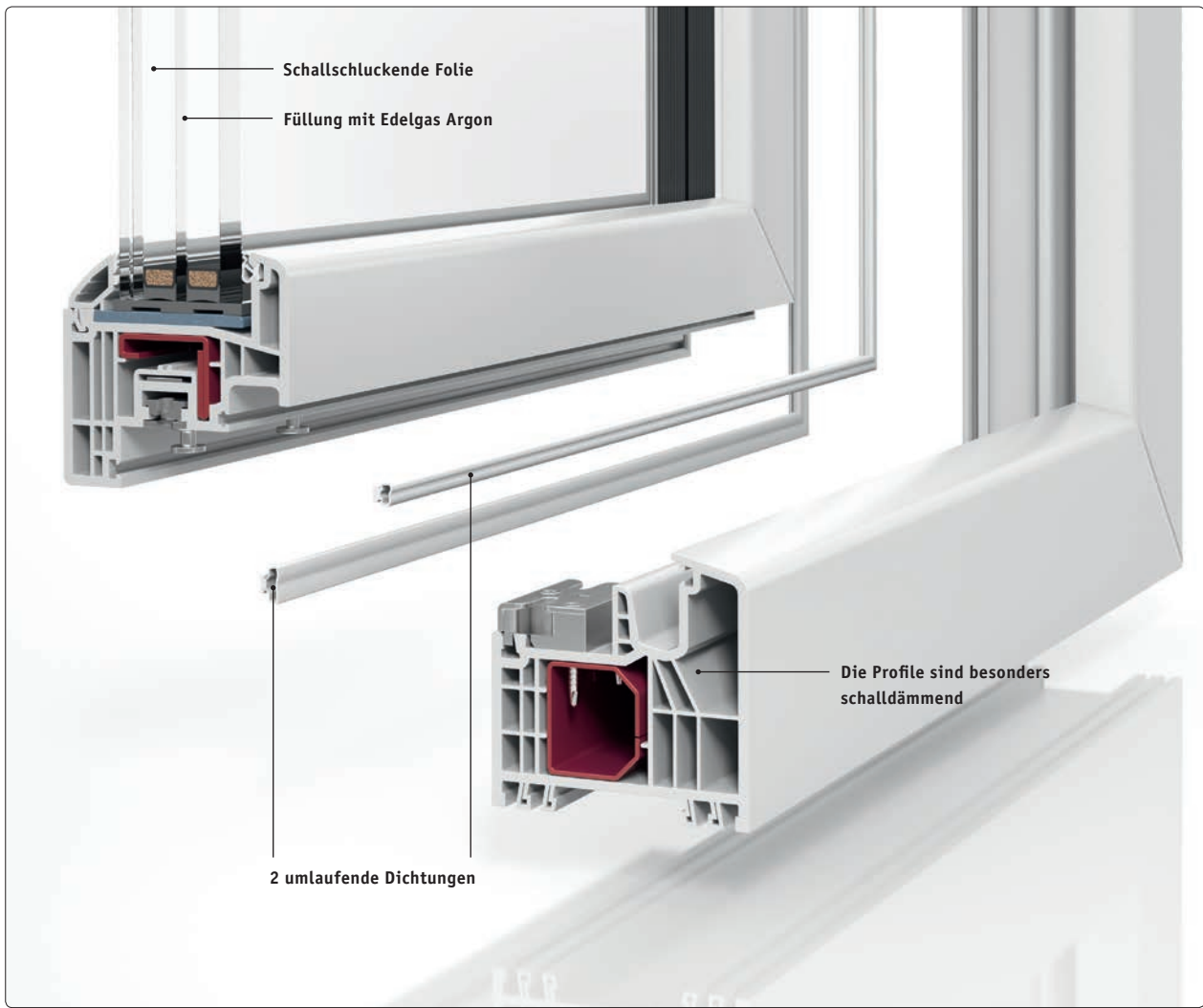

Lärm beeinflusst die Gesundheit

Es sei denn, man hört ihn nicht

Beim Schallschutz kommt es im Wesentlichen auf das Gesamtelement an, d. h., Fensterrahmen, Fugendichtung, Baukörperanschluss sowie Scheiben müssen die geforderten Schalldämmwerte erreichen.

PaXabsolut-Fenster erreichen bereits mit der Standard-Isolierverglasung die Schallschutzklasse 2. Wohnen Sie aber an stark befahrenen Schnellstraßen, werden höhere Schallschutzklassen umso wichtiger. Spezielle Verbundglas-scheiben mit schallschluckender Folie reduzieren den Lärm auf ein erträgliches Maß. In Kombination mit zwei umlaufenden Dichtungsebenen entsprechen die Fenster der hohen Schallschutzklasse 4.



In welcher Umgebung Ihr Haus auch immer angesiedelt ist – PaX reduziert den Lärm auf ein angenehmes Maß und leistet einen entscheidenden Beitrag für die Gesundheit Ihrer Familie und Ihr persönliches Wohlempfinden.

PaX-Schallschutzfenster zeichnen sich durch besondere Glasscheiben aus, die je nach Anforderung auch mit Schalldämmfolien und Gasfüllung ausgestattet werden. PaX bietet eine Vielzahl an speziellen Schallschutz-Verglasungen an, so dass für jede Belastungssituation eine möglichst wirtschaftliche Lösung gefunden wird. Massive, schalldämmende Profile und perfekt anliegende Fugendichtungen vervollständigen das Fenster.

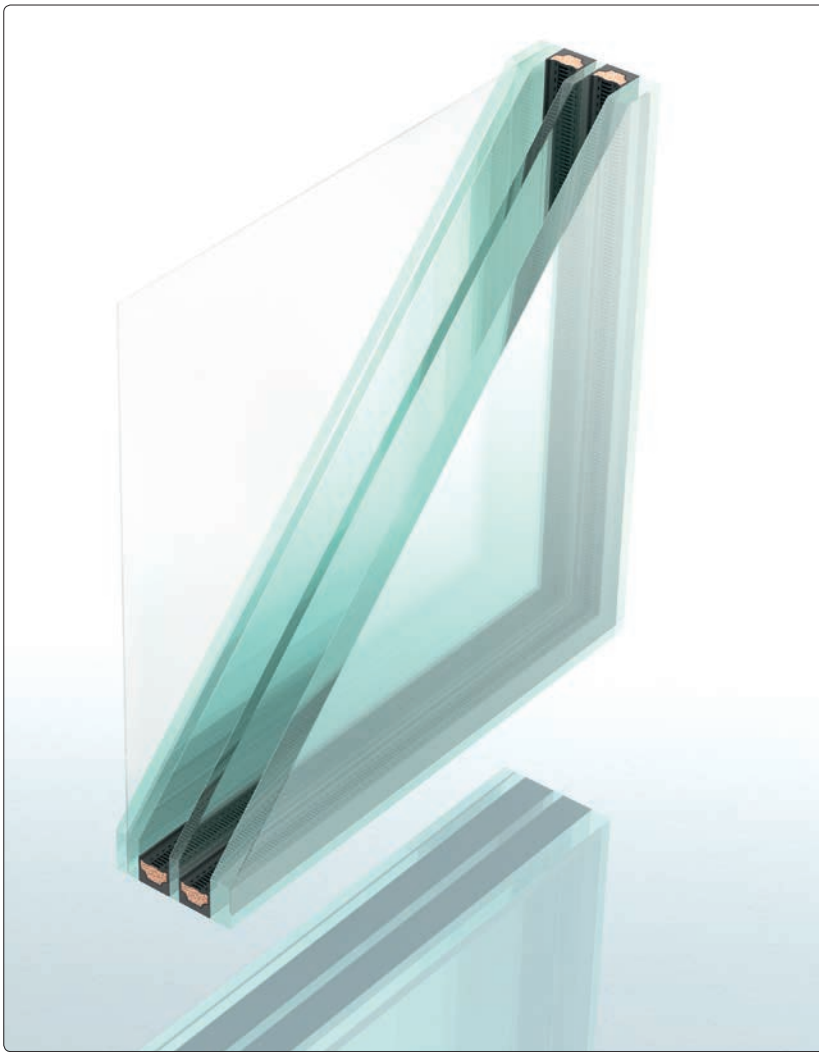

Leise lebt gesünder

- massive, schalldämmende Profile
- spezielle Glasscheiben mit Schalldämmfolie und Gasfüllung (Argon)
- perfekt anliegende Dichtungen
- bis Schallschutzklasse 5
- speziell auf Ihre Wohnsituation abgestimmt



Speziell auf Ihre Wohnsituation abgestimmt erhalten Sie PaX-Kunststofffenster bis zur Schallschutzklasse 5.

Sicherheit auch für das Gehör: Einen erhöhten Schallschutz erreichen Sie bei PaX-Fenstern schon durch den Einbau von Sicherheitsglas ab PaXsecura 100, denn die zusätzliche Sicherheitsfolie erhöht bereits deutlich die Dämpfung der Glasscheibe.

Lärmpegelbereich	Verkehrsdichte	Entfernung des Hauses zur Straße	Schallschutzklasse	Bewertetes Dämmmaß	Fenstersystem/Verglasung
0 50 dB	Wohnstraße, 10–50 Kfz/h	> 35 m	1	25–29 dB	PaXabsolut 74 mit Isolierglas 4/16/4 PaXabsolut 83 mit Isolierglas 4/14/4/14/4
I 51–55 dB	Wohnstraße, 10–50 Kfz/h	25–35 m	2	30–34 dB	PaXabsolut 74 mit Isolierglas 4/16/4 PaXabsolut 83 mit Isolierglas 4/14/4/14/4
II 56–60 dB	Wohnstraße, 50–200 Kfz/h	25–35 m	3	35–39 dB	PaXabsolut 74 mit Isolierglas 6/16/4 PaXabsolut 83 mit Isolierglas 6/14/4/14/4
III 61–65 dB	Hauptverkehrsstr., 1.000–3.000 Kfz/h	100–300 m	4	40–44 dB	PaXabsolut 74 mit Schallschutzglas VSG-SI 6/16/6 PaXabsolut 83 mit Isolierglas 10/12/4/12/6
IV 66–70 dB	Hauptverkehrsstr., 1.000–3.000 Kfz/h	36–100 m	5	45–49 dB	PaXabsolut 74 mit Schallschutzglas VSG-SI 10/16/VSG-SI 8 PaXabsolut 83 mit Schallschutzglas VSG-SI 12/12/6/12/VSG-SI 8



Schrankenlos

Mehr Wert ohne Barrieren

Immobilienfinanzierer nennen das Eigenheim gerne die „steinerne Rente“, den Baustein für die Altersversorgung, mit dem man im hohen Alter mietfrei wohnen könne. Das ist erstmal nicht falsch. Aber was ist, wenn sich bei Ihnen im Alter Gebrechen einstellen, die es Ihnen unmöglich machen, in Ihrer „steinernen Rente“ mietfrei zu wohnen? Wenn Sie dann noch einen Notverkauf machen müssen, weil Sie schnell eine barrierefreie Unterkunft brauchen, ist der massive Wertverlust unausweichlich.

Dabei ist Barrierefreiheit bei einer ohnehin anstehenden Sanierung einfach erreichbar – und eine sinnvolle Investition in die Zukunft. Schaffen Sie einen optimalen Zugang zu Wohnraum, Balkon und Garten. Lassen Sie Schalter, Klinken und Griffe einbauen, die kinderleicht zu bedienen sind – erreichbar für Groß und Klein. Rollläden, Fenster und Türen öffnen sich auf Knopfdruck oder ganz automatisch – je nach Wetterlage.



**Motorische Hebeschiebetür mit
eingelassener Bodenschwelle**

**Öffnen und Schließen einfach per
Knopfdruck**

Eine lohnende Investition für die ferne Zukunft? Weit gefehlt. Laut Statistik ist jeder Mensch in seinem Leben für fünf bis sieben Jahre nur eingeschränkt beweglich – aufgrund von Unfällen auf der Arbeit oder in der Freizeit oder als Folge von Sportverletzungen. Jede noch so kleine Hürde stört dann, wird zur Qual oder gar zum unüberwindlichen Hindernis.

Und selbst wenn Sie topfit sind, werden Sie ein barrierefreies Haus schätzen lernen: Sie tragen die Einkäufe herein oder den Müll hinaus und haben keine Hand frei. Ihre Kinder toben in Haus und Garten, gehen des Nachts auf Wanderschaft, zeigen Opa und Oma, wie sie wohnen. Gut, wenn nirgends Stolperfallen lauern.

Die PaX-Komfortausstattungen ermöglichen Ihnen ein barrierefreies Leben.



**PaXabsolut-Fenster mit tiefergesetztem Griff:
bequem vom Rollstuhl aus zu erreichen**



Auf Autopilot

Moderne Technik beschützt Ihr Zuhause

Stellen Sie sich vor, Sie stehen nach einem Einkauf mit vollen Einkaufstaschen vor Ihrer geschlossenen Haustür. Statt nach Ihrem Schlüssel zu kramen, bedienen Sie einfach mit Ihrem Fingerabdruck den Türöffner Ihrer PaX-Haustür. Angenommen, es regnet und Sie sind gerade nicht zu Hause und ein Unwetter zieht auf. Der Klimasensor von PaX sorgt dafür, dass der Rollladen schließt – und nach dem großen Guss wieder geöffnet wird.

Einfach ist besser:

- Hausautomation macht das Leben leichter
- barrierefreie Technik für die Generation 50 plus und Familien
- viel Komfort – auch in puncto Sicherheit
- auf Wunsch: komplette Alarmanlagentechnik

Vielleicht möchten Sie in den Urlaub fahren, ohne sich Sorgen um Ihr Heim machen zu müssen? Die Alarmanlage überwacht Fenster und Türen – und benachrichtigt im schlimmsten Fall per Notruf einen Sicherheitsdienst, der umgehend nach dem Rechten sieht.

Wenn es überhaupt soweit kommt, denn schließlich hat die Automation in Ihrer Abwesenheit dafür gesorgt, dass Ihr Haus nicht unbewohnt aussieht: durch Öffnen und Schließen der Rollläden.

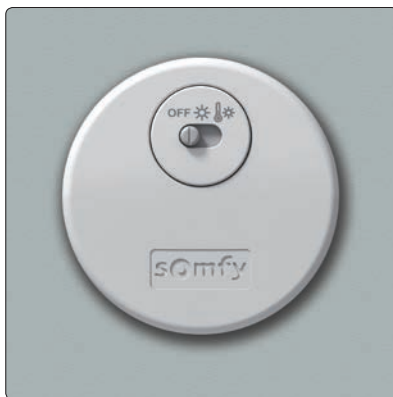
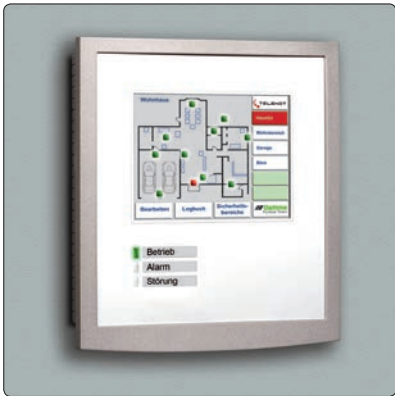

▲ Hausüberwachung
▲ auf einen Blick

▲ Bedienung per
▲ Zeitschaltung

▲ Öffnen über
▲ Sicherheitscode

▲ Der Sonnensensor greift
▲ ein, wenn es zu warm wird

◀ Klingelfeld mit
◀ integrierter Kamera

◀ Öffnen des Oberlichts
◀ per Funk



Aufgeräumte Bedienung:
alles im Griff – und das
ohne Handbuch

Auch die Oberlichter werden per Funk ganz komfortabel bedient. Und falls Sie aus der Ferne Einfluss auf Ihr Raumklima zu Hause nehmen möchten, genügt der Griff zum Handy oder Tablet-PC. Schon halten Sie alle Fäden in der Hand.

Moderne Fenster- und Türtechnik von PaX hilft Ihnen, energiesparend für mehr Komfort und Bequemlichkeit im Alltag zu sorgen und die Wirtschaftlichkeit in der Hausökonomie zu erhöhen. Sie garantiert Flexibilität und verschafft den Bewohnern Sicherheit.



Funksteuerung

So sind Sie mit Ihrem Haus auf einer Wellenlänge

In Neubauten gehört eine Automatisierung von Rollläden, Markisen oder Jalousien inzwischen zum Standard. Aber grundsätzlich ist die Installation eines solchen Systems in jedem Haus auch nachträglich möglich.

Dabei gibt es zwei Möglichkeiten: die klassische drahtgebundene Installation oder eine funkgesteuerte Lösung. Bei der Funkvariante ist der Einbau unkompliziert, die Nachrüstung somit einfach.

Mit dem neuen Funksteuerungssystem io-homecontrol erweitern Sie die Steuerungsmöglichkeiten auf Haustür, Dachfenster, Heizung und Beleuchtung – und das alles über ein und dieselbe Fernbedienung. Über das Display haben Sie alle Steuervorgänge im Blick. Das System bestätigt die fehlerfreie Ausführung der Befehle. Und das nicht nur zu Hause, sondern mit der optional erhältlichen Internet-Anbindung und einem geeigneten Smartphone – jederzeit und überall dort, wo Sie online sind.

Die drahtgebundene Lösung – Wired Technology

- Stromzuleitung zu Antrieb und Steuerung
- Ansteuerung eines Antriebes

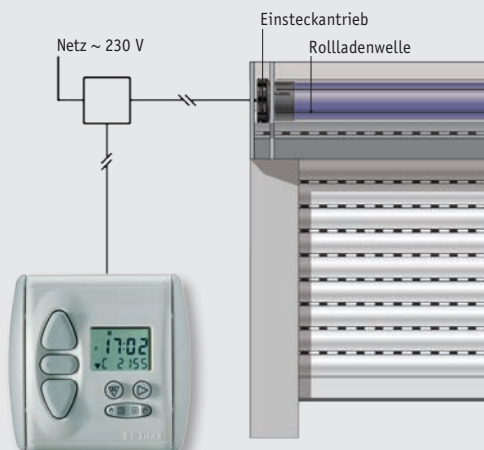

Die RTS-Funktechnologie

- Nur Stromzuleitung zum Antrieb notwendig
- Geringer Montageaufwand, da Steuerungen nicht mit dem Antrieb verkabelt werden
- Ansteuerbar über frei positionierbare Funksender
- Ohne großen Aufwand erweiterbar

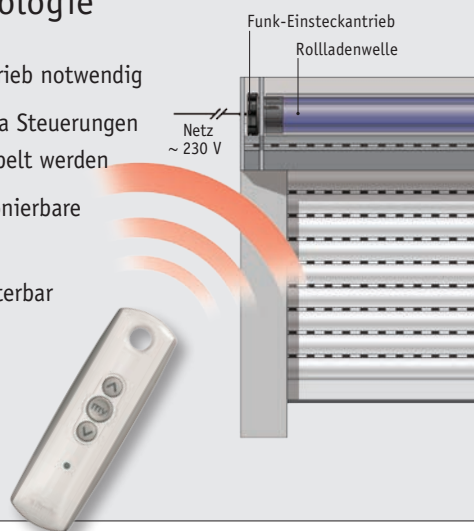

Die io-Funktechnologie

bietet neben allen Vorteilen der RTS-Technologie zusätzlich:

- Rückmeldung des angesteuerten Produktes an die Steuerung
- Möglichkeit der Online-Anbindung der Hausinstallation
- Einbindung in die herstellerübergreifende Produktwelt von io-homecontrol
- Frequenzhopping
- Alle Antriebe jederzeit im Griff durch AutoScan



Ob Neubau oder Bestandsimmobilie: Die Systeme für Beschattung und Belüftung von PaX und Somfy geben Architekten und Planern viel Freiraum.



PaXabsolut 74 | Flächenversetztes Profil

Profile im Vergleich

Vergleichen Sie selbst, 83er- und 74er-Profil

Von außen sehen Profile einfach und elegant aus. Erst im Schnitt ist zu erkennen, wie viel Aufwand wir treiben, damit Ihr PaX-Fenster auch nach vielen Jahren noch problemlos funktioniert. Die Kammern sorgen dafür, dass der Wärmedurchgangskoeffizient niedrig ist, also so wenig Wärme wie möglich über Rahmen und Flügel verloren geht.

Weil PaXabsolut 83 tiefer ausfällt, hat dieses Profil bei dem entsprechenden U_f -Wert einen Vorteil. Wo sich der 9 Millimeter tiefere Rahmen in die Architektur integrieren lässt, lohnt sich deshalb der Einbau allemal. Wer auf ein schlankes Baumaß angewiesen ist, kann aber getrost auf PaXabsolut 74 zurückgreifen.

- ▶▶ PaXabsolut 83
Halbflächenversetztes Profil
- ▶▶ PaXabsolut 74
Halbflächenversetztes Profil

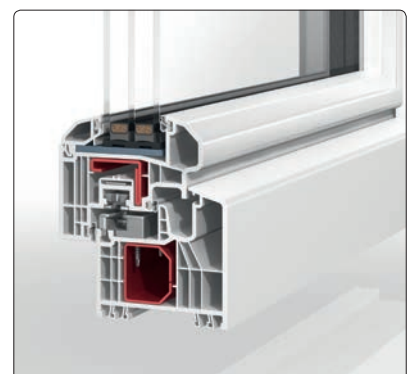
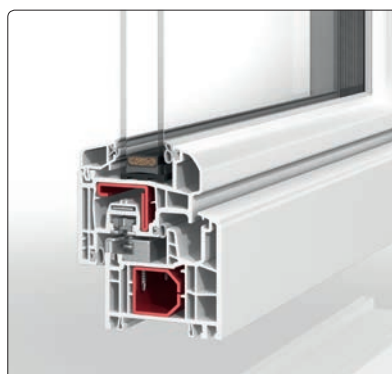

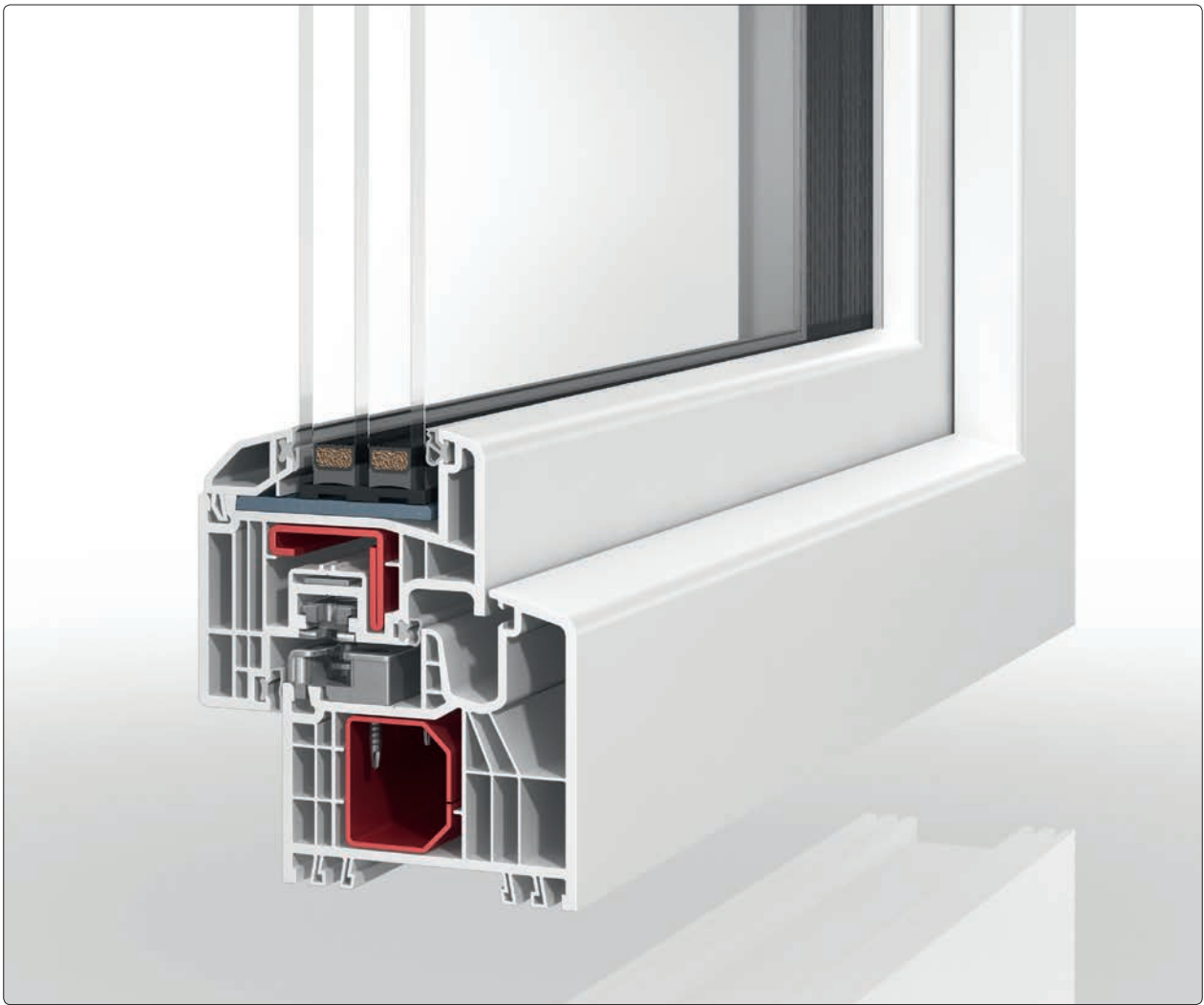

PaXabsolut 83 | Flächenversetztes Profil

Vergleichen Sie folgende Profile*	PaXabsolut83	PaXabsolut74
Profil	6-Kammer-Profil	5-Kammer-Profil
Bautiefe	83 mm	74 mm
U _f -Wert	1,0 W/(m²K)	1,2 W/(m²K)
U _w -Wert (bei U _g = 0,6 W/(m²K) und ψ (Psi) = 0,031 W/(m²K)	0,81 W/(m²K)	0,85 W/(m²K)
U _w -Wert (bei U _g = 0,5 W/(m²K) und ψ (Psi) = 0,031 W/(m²K)	0,74 W/(m²K)	0,77 W/(m²K)
Optik	Filigran mit sehr schmalen Ansichtsbreiten und elegant abgerundetem Design Moderne hellgraue Dichtungen (bei weißem Profil)	
Verbesserte Statik und Wärmedämmung	x	x
Warme Kante serienmäßig	x	x
Deutscher Markenbeschlag**	x	x
Mitteldichtungssystem mit Kunststoffsteg für erhöhten Einbruchschutz	x	x
Geprüfte, einbruchhemmende Elemente bis Widerstandsklasse 3 (gegen Aufpreis) möglich	x	x

* Eine detaillierte Auflistung der Produktmerkmale finden Sie in der Checkliste auf S.69

** Inklusive Stahlkern, AUBI Titan IP, silberfarbig. Berechnung nach DIN 10077-2



PaX macht mehr

Was können wir noch für Sie tun?

Haben wir Sie von PaXabsolut überzeugen können? Wenn das so ist, dann werfen Sie doch mal einen Blick auf unsere anderen Produkte. Unsere PaX-Haustüren sind eine optimale Ergänzung für Ihre Fenster. Wir achten darauf, dass unsere Produkte ein System ergeben. Bei der Hausautomation arbeiten wir mit den führenden Herstellern wie Abus, Roma und Somfy zusammen. Wenn Sie ein perfekt integrierbares Produkt suchen, lohnt sich vielleicht ein Blick auf unser Türen-Angebot.

Gleiches gilt für unsere Holz- und Holz-Aluminiumfenster. Ganz neu ist auch unsere Lösung für eine Fassade mit einer Pfosten-Riegel-Konstruktion. Damit sind wir in der Lage, Architekten und Planern ein Höchstmaß an Freiraum zu verschaffen – und das in bewährter PaX-Qualität.



Checkliste Produktmerkmale		PaX- absolut 74	PaX- absolut 83	PaX- secura 050	PaX- secura 100	PaX- secura 200	PaX- secura 300	Wett- bewerb
Flügelheber	Leichtes Einlaufen des Flügels in die Verschlussstelle sorgt für optimalen Bedienkomfort und Langlebigkeit	x	x	x	x	x	x	
Schaltsperre in Kippstellung	Verhindert eine Fehlbedienung des Fensters in Kippstellung	x	x	x	x	x	x	
Zugluft-Sicherung in Kippstellung	Rastet leicht ein, verhindert Zuschlagen des Flügels bei Zugluft	x	x	x	x	x	x	
Einstellbare Verriegelungsbolzen	Ermöglichen Feinjustierung des Anpressdruckes zwischen Flügel und Rahmen und sorgen somit für dauerhafte Dichtigkeit sowie einen besseren Bedienkomfort	x	x	x	x	x	x	
Verriegelung mit Pilzkopfbolzen	Umlaufende Pilzkopfbolzen hintergreifen in die Sicherheitsschließstücke, dadurch wird eine außerordentlich hohe Festigkeit erreicht	x	x	x	x	x	x	
Integrierte elektronische Flügelüberwachung (gegen Aufpreis)	Unsichtbare Öffnungs- und Verschlussüberwachung	x	x	x	x	x	x	
Zwei Flügelgeometrien zur Auswahl	Moderne, geradlinige Form oder klassische, gerundete Optik	x	x	x	x	x	x	
Schlankes Profilsystem	Mehr Licht trotz hoher Flügelstabilität	x	x	x	x	x	x	
Optimierter Materialeinsatz	Geringe Umweltbelastung durch optimierten Materialverbrauch bei voller Schutzfunktion	x	x	x	x	x	x	
Große Auswahl an Markenisoliergläsern	Ob Schall-, Sonnen-, Wärme- oder Einbruchschutz, es bleiben keine Wünsche offen	x	x	x	x	x	x	
Zwei Dichtungen verhindern Tauwasserbildung im Falzbereich	Doppelfalz im Flügel und im Blendrahmen mit zwei umlaufenden Dichtungen für gute Wärmedämmung und guten Schallschutz	x	x	x	x	x	x	
Sicherheitspaket PaXsecura 050	Ausgestattet mit <ul style="list-style-type: none"> • patentiertem Beschlagsystem von PaXsecura 200 • Isolierverglasung 4/16/4 • Druckknopf-Fenstergriff • Anbohrschutz aus gehärtetem Stahl am Fenstergetriebe 	x	x	x				
Sicherheitspaket PaXsecura 100	Ausgestattet mit <ul style="list-style-type: none"> • patentiertem Beschlagsystem von PaXsecura 200 • angriffhemmender Verglasung P2A (DIN EN 356)/A1 (DIN 52290) • Druckknopf-Fenstergriff • Anbohrschutz aus gehärtetem Stahl am Fenstergetriebe 	x	x					
Sicherheitspaket PaXsecura 200, geprüft nach DIN EN 1627 RC 2	Ausgestattet mit <ul style="list-style-type: none"> • patentiertem Beschlagsystem • angriffhemmender Verglasung P4A (DIN EN 356)/A3 (DIN 52290) • gesicherter Glasanbindung durch die Z-Schiene • abschließbarem Fenstergriff (100 Nm) • Anbohrschutz aus gehärtetem Stahl am Fenstergetriebe 	x	x			RC 2		
Sicherheitspaket PaXsecura 300, geprüft nach DIN EN 1627 RC 3	Ausgestattet mit <ul style="list-style-type: none"> • patentiertem Beschlagsystem mit einbruchhemmender Schere und zusätzlichen Verschiebesicherungen • zusätzlichen Rahmenverstärkungen • angriffhemmender Verglasung P5A nach DIN EN 356 • gesicherter Glasanbindung durch Verklebung mit Polymerkleber • abschließbarem Fenstergriff (100 Nm) • Anbohrschutz aus gehärtetem Stahl am Fenstergetriebe 	x	x				RC 3	
Fenstergriff mit Druckknopf-Verriegelung	Sichert Beschlag gegen Verschieben und Entriegeln von der Außenseite und erschwert unbefugtes Öffnen des Fensters	x	x	x	x			
Abschließbarer Fenstergriff	Sichert Beschlag gegen Verschieben und Entriegeln von der Außenseite und erschwert das Öffnen des Fensters durch Durchgreifen von außen, hält einem Drehmoment von 100 Nm stand	x	x			x	x	
Angriffhemmendes Verbundsicherheitsglas P2A (DIN EN 356)/A1 (DIN 52290)	Stahlkugel (4,1 kg schwer) fällt dreimal aus 3 m Höhe auf eine Scheibe, ohne diese zu durchdringen	x	x		x			
Angriffhemmendes Verbundsicherheitsglas P4A (DIN EN 356)/A3 (DIN 52290)	Stahlkugel (4,1 kg schwer) fällt dreimal aus 9 m Höhe auf eine Scheibe, ohne diese zu durchdringen	x	x			x		
Angriffhemmendes Verbundsicherheitsglas P5A nach DIN EN 356	Stahlkugel (4,1 kg schwer) fällt neunmal aus 9 m Höhe auf eine Scheibe, ohne diese zu durchdringen	x	x				x	
Anbohrschutz aus gehärtetem Stahl am Fenstergetriebe	Verhindert Durchbohren des Fensterflügels im Bereich des Fenstergriffes innerhalb der jeweiligen Widerstandszeit	x	x	x	x	x	x	
Produktqualität bestätigt von neutralen Instituten	Geprüft durch das Institut für Schallschutztechnik, das Labor für Schalltechnik in Rosenheim und das Prüfinstitut HFB Leipzig	x	x	x	x	x	x	
Hochwertige Acryloberfläche	Beständig, glatt, viele Farbtöne sind möglich, deutlich schmalere Schweißnähte sichtbar gegenüber Nicht-Acryl-Varianten	x	x	x	x	x	x	
Dekorfolie	Vom Holzdekor bis zur Trendfarbe ist alles möglich	x	x	x	x	x	x	
Große Vorkammer vor der Mitteldichtung	Ist leicht zu reinigen	x	x	x	x	x	x	
Extrem steifer Mitteldichtungsanschlag	Bietet Widerstand bei Einbruchversuchen	x	x	x	x	x	x	
Einextrudierte Dichtungen	Verhindern das Schrumpfen der Dichtung	x	x	x	x	x	x	
Feuerverzinkte Stahlaussteifungen	Das Grundgerüst leitet alle Kräfte ins Mauerwerk ab	x	x	x	x	x	x	
Ökologische Materialien	PVC ist recyclingfähig	x	x	x	x	x	x	
Profile durchgängig mit 3 Millimeter Außenwandungen	Das entspricht nach RAL Klasse A	x	x	x	x	x	x	



PaX ist Philosophie

Wir nennen es einfach nur Fenster und Türen

Niemand kauft Fenster und Türen „nur so“. Sie sind eine langfristige Investition und mehr als einen Gedanken wert. Viele Menschen kaufen nur einmal im Leben neue Fenster; denn gute Fenster halten problemlos ein Leben lang. Unsere Endkunden sind also in der Regel darauf angewiesen, dass Sie von unseren Händlern korrekt beraten werden. Denn wer sich nur einmal im Leben mit dem Thema Fenster beschäftigt, braucht Unterstützung, damit die Planung perfekt wird.

Bei PaX denken wir ständig darüber nach, wie wir unsere Fenster und Türen immer weiter verbessern können. Das Ergebnis sind Lösungen, die Ihnen stets das Besondere bieten. PaX hat sich ein Ziel gesteckt: höchsten Ansprüchen gerecht zu werden. Hang zum Praktischen und Liebe zum Detail – das ist Erfindergeist à la PaX. Vor allem aber investieren wir viel Herzblut – ganz einfach, weil wir lieben, was wir tun. Schönheit, Sicherheit, Effizienz und Komfort – alles das macht unsere Fenster aus. Andere Fenster- und Türen-Hersteller können Ihnen das auch bieten. Aber wenn Sie sich auf unsere Produkte einlassen und ganz objektiv vergleichen, werden Sie erkennen, dass wir bei PaX die wahrscheinlich beste Kombination aus Schönheit, Sicherheit, Effizienz und Komfort kreieren. Aber wir sagen dazu trotzdem einfach nur: Fenster und Türen.

„Man kann nicht in die Zukunft schauen,
aber man kann den Grund für etwas Zukünftiges
legen - denn Zukunft kann man bauen.“

Antoine de Saint-Exupéry

Fenster und Türen
aus Kunststoff

PaXabsolut
PaXplus

Moderne Fenster
und Türen aus Holz

PaXpremium
PaXclassic
PaXprima

Fenster und Türen
aus Holz-Aluminium

PaXoptima

Historisierende
Fenster und Türen

PaXretro
PaXrestora
PaXsimplex
PaXpur

Türen aus
Aluminium

PaXportal

Fenster und Türen
aus Aluminium

PaXplan

Fragen Sie Ihren PaX-Fachhändler

Optima
FENSTER TÜREN

Optima GmbH · Poppenreuther Straße 72 · 90765 Fürth
Telefon 0911/99987690 · Telefax 0911/999876933
info@optima-online.de · www.optima-online.de

PaX 
FENSTER UND TÜREN

PaX AG · Neuweg 7 · 55218 Ingelheim
Postfach 1433 · 55207 Ingelheim
Tel. 06132/791110 · Fax 06132/73035
E-Mail: info@pax.de · www.pax.de