



Was morgen bleibt, sind die Werte von heute

PaX Fenster in Holz- und Holz-Aluminium

Optima
FENSTER TÜREN

PaX 
FENSTER UND TÜREN



3	Fenster zur Zukunft
4	Holz oder Holz-Aluminium
6	Energiesparen
10	Sicherheit
16	Schallschutz
20	Komfort
24	Design
28	Fenstertypen
30	10 Jahre Garantie
34	Nachhaltigkeit
36	PaXoptima Holz-Aluminium
38	Formen
40	Sonnenschutz
42	Insektenschutz
44	Klappläden
46	Sprossen und Griffe
48	Profile
50	Hölzer
52	Farben
54	Glasornamente
56	Wettbewerbs-Check
58	Das Plus zum Schluss





Fenster zur Zukunft

Ein Fenster ist mehr als Glas und Rahmen.
Ein Fenster ist Lebensgefühl.

Setzen Sie sich für einen Moment hin und schauen Sie aus dem Fenster. Vielleicht blicken Sie direkt in die Natur. Oder über die Dächer Ihrer Stadt. Oder in ein pulsierendes Leben. Spüren Sie, wie Ihre Gedanken langsam in die Ferne schweifen und Sie ein Gefühl von Ruhe überkommt?

Es ist 23 Uhr abends. Sie sind allein zu Hause. Machen Sie es sich gemütlich und vertrauen Sie sich der Sicherheit Ihrer Fenster an. Auch das sind Fenster: Ausgestattet mit zahlreichen Sicherheitskomponenten, sorgen sie für das sichere Gefühl, in jeder Situation gut aufgehoben zu sein.

Moderne Holz- und Holz-Aluminium-Fenster von PaX bieten mehr als einen Blick in die Welt. Sie sind eine perfekte Verbindung aus Technik, Design und Funktion, die mit Begriffen wie „Rahmen“ und „Scheibe“ nur sehr eindimensional beschrieben ist.



Zwei perfekte Lösungen

Die neuen Holz- und Holz-Aluminium-Fenster verbinden technischen Fortschritt und individuelle Funktionalität.

Betrachtet man die „inneren Werte“, unterscheiden sich Fenster aus Holz kaum von Fenstern aus Holz-Aluminium. Beide sind aus Holz – massiv, stabil und witterungsbeständig. Beide setzen Maßstäbe in puncto Wärme- und Schallschutz. Beide haben einen hohen Sicherheitsstandard und überzeugen auch im Design.

Der Unterschied wird erst von außen deutlich. Während das PaX Holzfenster auch hier mit seiner warmen, natürlichen Oberfläche besticht, geht PaXoptima die Verbindung mit Aluminium ein. Das macht es pflegeleicht und lässt es bei jeder Witterung einfach perfekt aussehen.





Holzfenster PaXpremium 78
Holzart Eukalyptus | Lasur Douglasie
Regenschiene und Flügelaabdeckung
in EV1-Silber statt Standard in
Mittelbronze



Holz-Aluminium-Fenster
PaXoptima 78 | flächenversetzte
Ansicht | Aluminiumschale in
Trendgrau metallic



Verantwortung für morgen

Wärmeeffiziente Fenster setzen Zeichen. Sie sparen Energie. Sie sind ein Beitrag zum Klimaschutz. Und: Sie rechnen sich.

Das Thema „Klimaschutz“ ist derzeit in aller Munde. Nicht nur Unternehmen, auch Privatleute entscheiden sich freiwillig für Klimaschutz und beweisen mit dem Einbau von PaX Energiesparfenstern Verantwortung. Für das eigene Wohlbefinden. Für die Umwelt. Und für die nachfolgenden Generationen.

Daneben gibt es aber auch ganz profane Gründe für den Einbau wärmeeffizienter Fenster. Die neue Energieeinsparverordnung (EnEV) verschärft seit 1. Oktober 2009 die Auflagen für Neubauten und Bestandsbau-Sanierungen. Wer heute mit dem Energiepass seines Hauses punkten will, muss bei der Heizung, der Stromerzeugung und auch bei der Wärmedämmung neue Wege gehen.



PaX Energiesparfenster gehen mit gutem Beispiel voran. Unsere hochwärmedämmenden Holz- und Holz-Aluminium-Fenstersysteme erreichen in Kombination mit einer Dreifachverglasung beste U_w -Werte. Damit leisten Sie einen aktiven Beitrag zum Klimaschutz und schonen zudem noch Ihren Geldbeutel. Schließlich wird der Einbau von PaX Energiesparfenstern vom Staat und von der KfW (Kreditanstalt für Wiederaufbau) finanziell kräftig unterstützt.

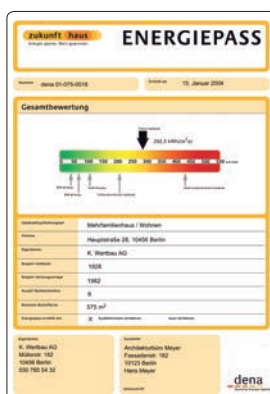

Der Energiepass steigert den Wert eines Hauses



Die rote Farbe beweist: Wärme geht hauptsächlich durch die Fenster verloren

Scheibenverbund
„Warme Kante“

3-fach-Wärmeschutzglas
 $U_g = 0,5 \text{ W/m}^2\text{K}$

78 mm Profbreite

2 umlaufende Dichtungen

Energiesparen mit PaX

Durch eine optimierte Wärmedämmung sparen Holz- und Holz-Aluminium-Fenster von PaX Energie und Geld.

Nach der neuen Energieeinsparverordnung darf die Wärmedämmung eines Fensters den U_w -Wert von $1,30 \text{ W/m}^2 \text{ K}$ (bis auf wenige Ausnahmen) nicht überschreiten. Die Energiesparfenster von PaX erreichen in Kombination mit einer Dreifachverglasung, einer Edelgasfüllung und der warmen Kante einen ausgezeichneten U_w -Wert von $0,89 \text{ W/m}^2 \text{ K}$ (PaXpremium, Weichholz) und $U_w = 0,90 \text{ W/m}^2 \text{ K}$ (PaXoptima, Weichholz-Aluminium). Es ist das optimale Zusammenspiel von Dichtung, Profil und Verglasung, das ein energieeffizientes Fenster zu einem PaX Energiesparfenster macht.

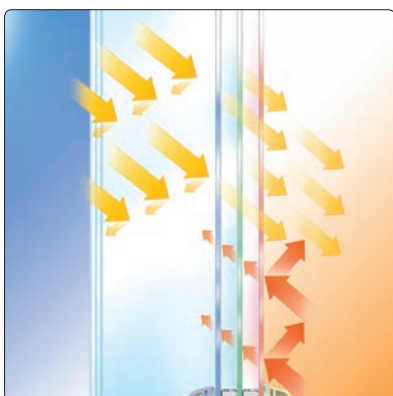

Das Glas lässt Sonnenstrahlen in hohem Maß in den Raum, Heizungswärme kann dagegen nur minimal nach außen entweichen

- ◀ Holzfenster PaXpremium78 mit Regenschiene und Flügelabdeckung in Aluminium

Vergleichen Sie mit Ihren jetzigen Fenstern	Sie sparen mit unserem Energiesparfenster 0,9 nach	
	1 Jahr	25 Jahren
Holzfenster, 2-fach-Isolierglas $U_w = 2,8$	228,- Euro	9.120,- Euro
Holz-Alufenster, 2-fach-Isolierglas $U_w = 3,2$	276,- Euro	11.040,- Euro

Die Werte gelten jeweils für eine Fensterfläche von 20 m^2 , Heizölkosten von $0,60 \text{ Euro/Liter}$ und eine jährliche Preissteigerung von $0,03 \text{ Euro/Liter}$. Angaben zum U_w -Wert nach DIN EN ISO 10077. Technische Änderungen und Irrtümer vorbehalten.

U_g -Wert ist nicht gleich U_w -Wert!

Aufgepasst: Oftmals wird Ihnen ein U_g -Wert für einen U_w -Wert vorgetäuscht. Schauen Sie deshalb genau hin. Ein U_g -Wert gibt lediglich den Wärmedurchgang für das Glas an. Wie viel Wärme aber wirklich durch ein Fenster verloren geht, bestimmt der U_w -Wert, der sich aus dem U_g und dem U_f , also den Werten für Glas und Rahmen, zusammensetzt. Holz- und Holz-Aluminium-Fenster von PaX setzen Zeichen.

Top-Wärmeschutz

- Dreifachverglasung
- Edelgasfüllung (Argon)
- Warme Kante
- U_g bis $0,5 \text{ W/m}^2 \text{ K}$
- U_w ab $0,89 \text{ W/m}^2 \text{ K}$ bei Holzfenster
- U_w ab $0,90 \text{ W/m}^2 \text{ K}$ bei Holz-Aluminium

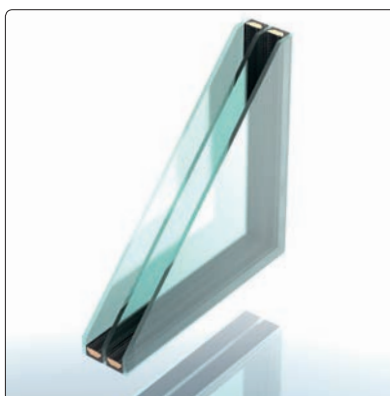

Scheibenaufbau: 4 | 16 | 4 | 16 | 4 mm

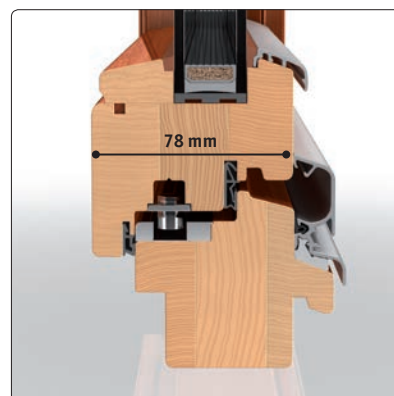

Massive 78 mm Profiltiefe



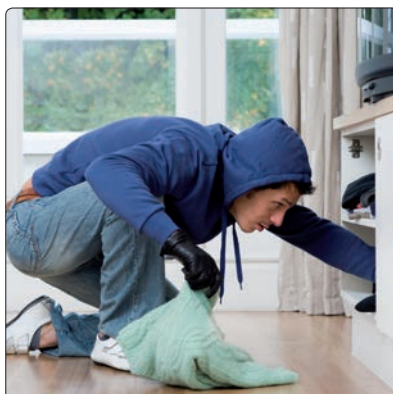

Optimaler Schutz

PaXsecura legt Einbrechern das Handwerk.
Damit Sie sich zu Hause sicher fühlen.

Alle zwei Minuten, irgendwo in Deutschland: Es wird eingebrochen. In der Arbeits- und Einkaufszeit von 10 bis 13 Uhr sind besonders Mehrfamilienhäuser betroffen, von 21 bis 5 Uhr eher die Einfamilienhäuser – zunehmend auch in Anwesenheit der Bewohner. Rund 80% der Einbrüche erfolgen laut einer Studie der Kölner Polizei über Fenster und Terrassentüren. Meistens reicht schon ein einfacher Schraubenzieher, um Zugang zur fremden Wohnung zu haben.

Auch wenn der Verlust von Bargeld, eines Flat-Screen-Monitors oder der neuen Surround-Anlage wütend macht – nicht zu verachten sind neben den materiellen Schäden vor allem die langfristigen Konsequenzen für die Psyche, wie aktuelle Studien zeigen. Das Gefühl der Unsicherheit bleibt auch Monate nach dem Einbruch, und es wird dauern, sich im eigenen Zuhause wieder geborgen zu fühlen.

Einbrecher haben in der Regel keine Zeit für minutenlange Aktivitäten. Rund 45% der Einbruchversuche scheiterten laut der Kölner Erhebung an vorhandenen Sicherheitsmaßnahmen. Wer es den Einbrechern nicht allzu leicht macht, hat also gute Chancen, sie abzuwehren. Mit PaXsecura Sicherheitsfenstern und -türen, die auf Wunsch auch in die Alarmanlage eingebunden werden können.





PaXsecura

Stabilität für optimalen Schutz:
PaXsecura Schließeteil und Pilzkopfbolzen.

Zu Hause zu sein heißt, sich geborgen und sicher zu fühlen. Damit Einbrecher bei Ihnen keinen Zutritt bekommen, haben wir mit PaXsecura ein umfassendes Schutzsystem für Sie ausgeklügelt. PaXsecura ist das Original unter den Sicherheitsfenstern und bietet Ihnen mehr als nur ein gutes Gefühl.



Zusätzliche Sicherheit: der abschließbare Griff



Massiv: PaXsecura Schließeteil aus Stahl

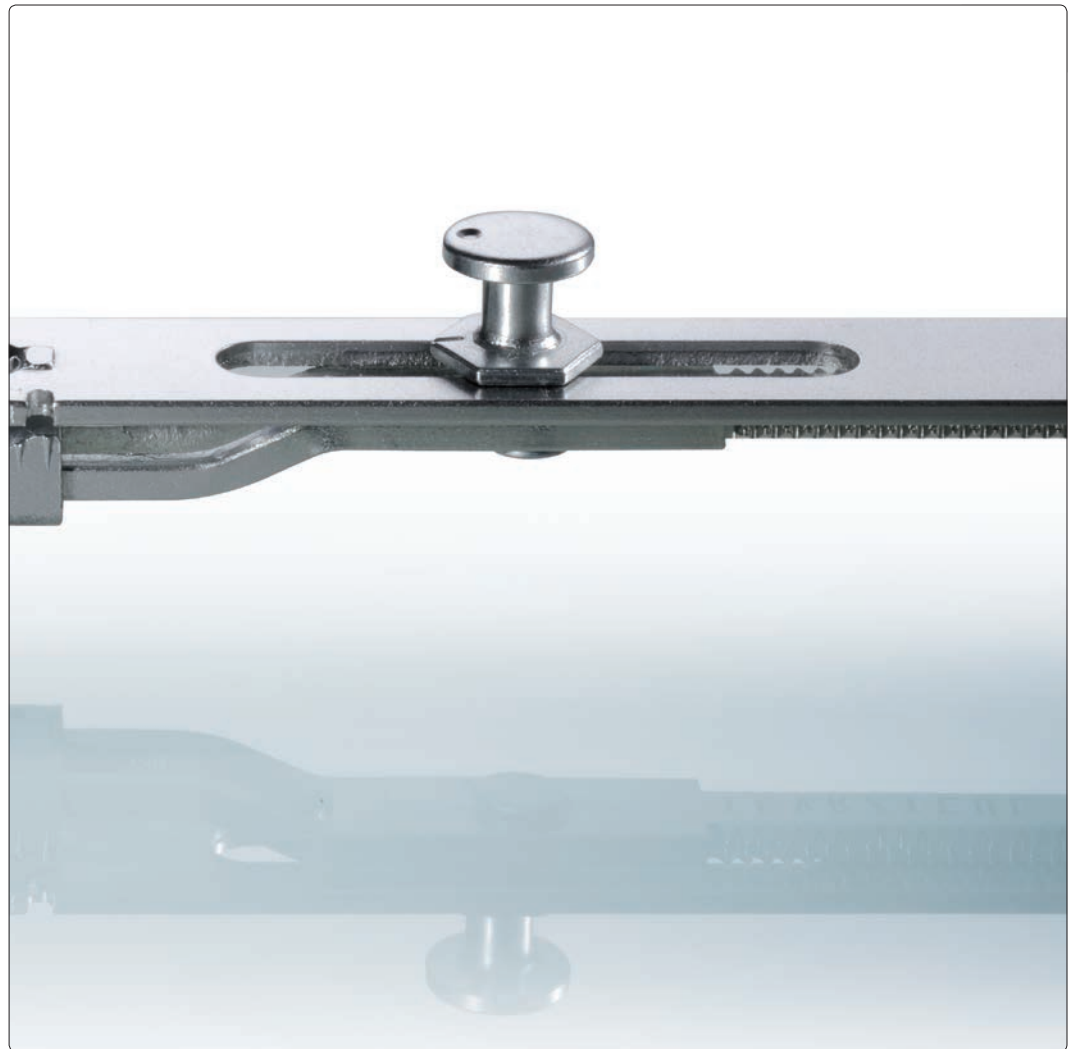

Stabil: Pilzkopfbolzen mit Hintergreifplatte

Allen voran der europaweit patentierte, hochausreißfeste Pilzkopfbolzen aus hochwertigem Chrom-Nickel-Stahl. Die umlaufende Pilzkopfverriegelung verhindert das Aufhebeln der Fensterflügel und das hochmoderne Schließeteil leistet hohen Widerstand. So viel Know-how hat auch die Sicherheitsprofis überzeugt: Seit 1996 wird PaX als erster Hersteller von geprüften und zertifizierten einbruchhemmenden Elementen auf den Empfehlungslisten der Polizei geführt.

Doch PaX geht noch weiter. Auch hier setzen die neuen 78er Holz- und Holz-Aluminium-Fenster neue Maßstäbe. Die spezielle Geometrie der Rahmen und Flügel, der Einsatz von besonders robustem Eukalyptusholz und viele „sichere Details“ sind die Voraussetzung zum Erreichen der Widerstandsklasse 3 nach DIN V ENV 1627. Geprüfte Qualität mit Zertifikat!

Für ein sicheres Gefühl

- Einbruchhemmung mit Zertifikat
- geprüft bis WK3 nach DIN V ENV 1627
- von neutralen Zertifizierungsstellen getestet
- überwachte Produktionskontrolle
- fachgerechte Montage
- patentiertes Beschlagsystem
- Einsatz von erlesenen Materialien
- sogar Schiebetüren bis WK2 lieferbar

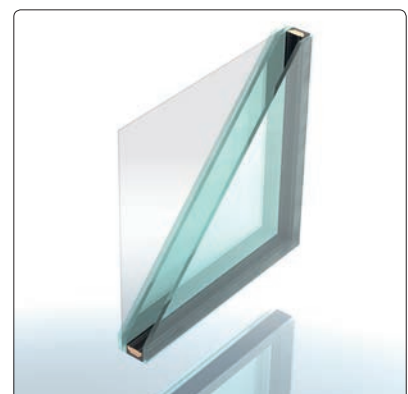

Sicherheitsglas mit reißfester Folie

Entwicklungs- und Prüflabor Holztechnologie GmbH, Zellescher Weg 24, 01077 Dresden

PaX AG
Neuweg 7
55218 Ingelheim



eph
Entwicklungs- und Prüflabor
Holztechnologie GmbH

Zellescher Weg 24
D-01077 Dresden
Telefon: +49 (0) 351 4620-0
Telefax: +49 (0) 351 4620-215
E-Mail: eph@hol-dresden.de
Internet: www.hol-dresden.de

Dresden, 25.09.2007
b6

Prüfbericht
Auftrags-Nr. 267188-1

Auftraggeber:	PaX AG Neuweg 7 55218 Ingelheim
Auftrag vom:	18.09.2007
Auftrag:	Nachweis einbruchhemmender Eigenschaften für das Holzfenstersystem „PaXpremium – Secura 200“ auf Basis von DIN V ENV 1627, Widerstandsklasse WK2
Auftragnehmer:	Entwicklungs- und Prüflabor Holztechnologie GmbH (EPH)
Verantw. Bearbeiter:	Dipl.-Ing. (FH) J. Beständig

J. Beständig

Dipl.-Ing. B. Devantier
Leiter des Laboratoriums

Der Prüfbericht enthält 7 Seiten. Eine auszugsweise Vervielfältigung bedarf der schriftlichen Genehmigung des EPH.
Dieser Nachweis gilt ausschließlich für die in der Produktübersicht (Abschnitt 2) benannten geprüften/begutachteten Elemente dieses Holzfenstersystems, einbezogen alternative Bauarten und verschiedene Ausführungsvarianten.

Geschäftsführer: Dipl.-Ing. Bernd Devantier - Dresdner Bank AG Konto-Nr.: 04 007 382 00 BIC: 8308 0000 - Amtsgericht Dresden HRB 8072

Mit Brief und Siegel

PaXsecura erfüllt höchste Qualitätsstandards.
Das geben wir Ihnen schwarz auf weiß.

Einbruchhemmende Fenster und Türen werden von neutralen Prüfinstituten nach der aktuellen Norm (DIN V ENV 1627) geprüft. Nach erfolgreicher Prüfung werden die einbruchhemmenden Eigenschaften mit einem Prüfzeugnis bestätigt.

Über diese Prüfung hinaus überwachen die neutralen Institute unsere Fertigung. Sie kontrollieren, dass die PaX Produkte den geforderten Qualitätsansprüchen gerecht werden. Neben der einbruchhemmenden Produktqualität wird auch auf Schlagregendichte und Luftdurchlässigkeit geprüft. Zusätzlich sind alle geprüften und zertifizierten Fenster und Türen mit einem Güteetikett gekennzeichnet. Es bestätigt Ihnen die Einhaltung der Produktqualität im Rahmen der Norm.

Damit erfüllen PaXsecura Fenster und Türen höchste Qualitätsansprüche. Sie sind auch als Schallschutz- und Energiesparfenster lieferbar.



Auf PaX ist Verlass

- geprüft bis WK3 nach der offiziellen Norm DIN V ENV 1627
- qualitätsüberwacht durch namhafte Zertifizierungsstellen wie zum Beispiel DIN CERTCO
- seit 1996 in den Empfehlungslisten der Kriminalpolizei geführt
- einzigartig durch patentierte technische Details
- erhältlich in vielen Ausführungsvarianten und Größen



Einbruchhemmendes Bauteil
PaXsecura WK2
Purenbericht – Nr. 267 188 – 2 vom 25.09.2007
H – Jahr: 2000
DIN V ENV 1627
PaX AG Ingelheim





Der Wunsch nach Ruhe

PaX Schallschutzfenster – damit Sie entspannter leben können.

Nahezu rund um die Uhr prasseln Geräusche auf uns ein. Manche sind angenehm – wie das Vogelgezwitscher im Frühjahr oder ein neuer Lieblingssong –, andere dagegen äußerst unangenehm. Tinnitus und Schwerhörigkeit gehören inzwischen zu den Volkskrankheiten moderner Industrienationen.

Auch psychisch schlägt sich ständiger Krach nieder: Unruhe, Konzentrationsschwäche und eine verminderte Lernfähigkeit bei Kindern steigen. Das Risiko für Allergien, Herz-Kreislauf-Erkrankungen, Bluthochdruck und Migräne erhöht sich.









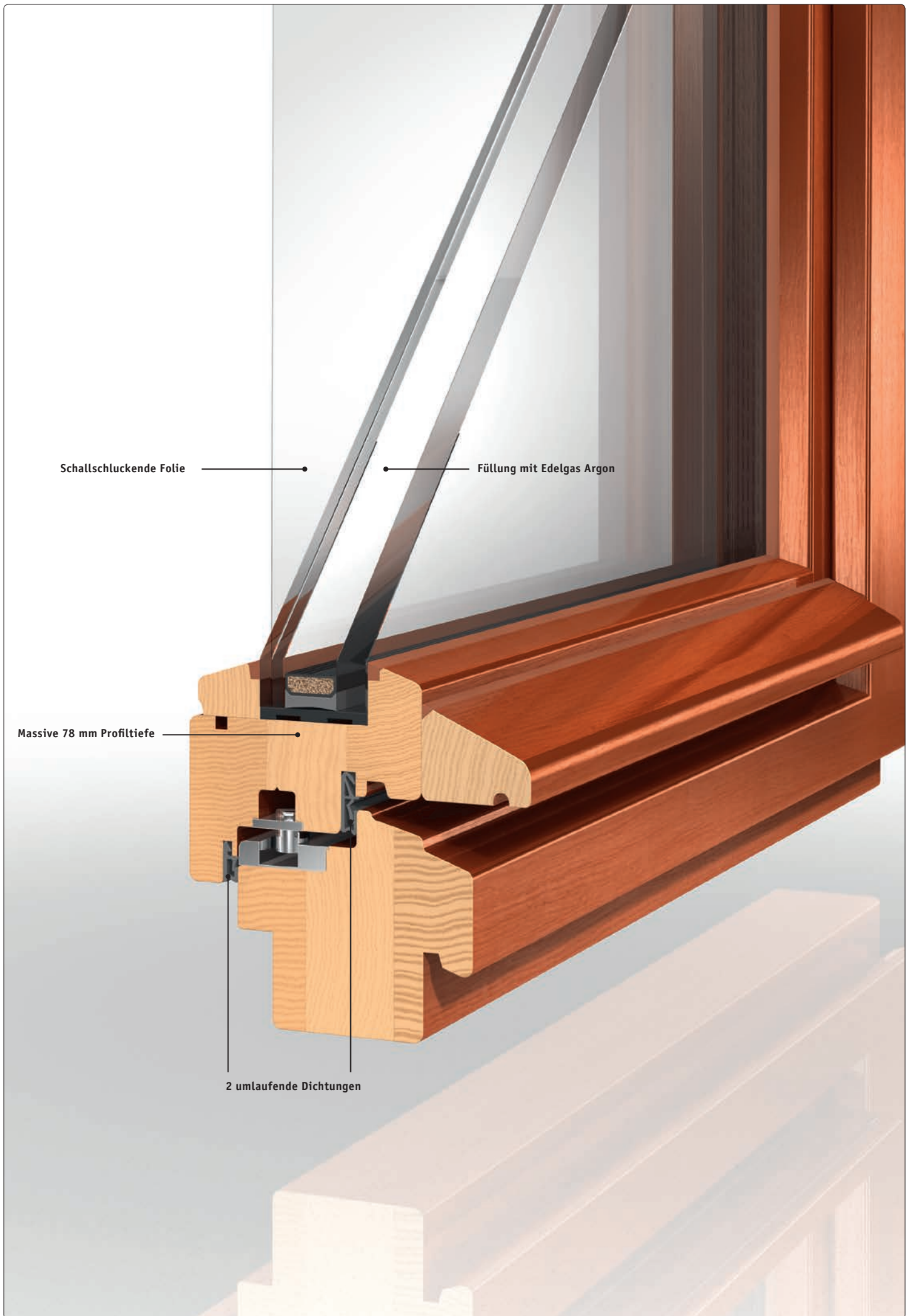



Manchmal hilft es schon, das Radio für ein paar Stunden abzuschalten, Rockkonzerte zu meiden oder statt zur Fernbedienung lieber zum Buch zu greifen. Wenn sich aber die eigene Straße als beliebter Platz zum Hupen offenbart, das große Stadion gleich um die Ecke oder der Bahnhof nebenan ist, können Sie der permanenten Beschallung nur schwer aus dem Weg gehen.

Für solche Fälle bietet PaX schallisolierte Fenster an. Sie sperren den unangenehmen Krach einfach aus – und Ihr Ohr kann endlich „aufatmen“.





Lärmpegelbereich	Verkehrsdichte	Entfernung des Hauses zur Straße	Schallschutzklasse	Bewertetes Dämmmaß	Fenstersystem/Verglasung
0 50 dB	 Wohnstraße, 10–50 Kfz/h	 > 35 m	1	25–29 dB	PaXpremium, PaXclassic oder PaXoptima mit Isolierglas 4/16/4b*
I 51–55 dB	 Wohnstraße, 10–50 Kfz/h	 25–35 m	2	30–34 dB	PaXpremium, PaXclassic oder PaXoptima mit Isolierglas 4/16/4b*
II 56–60 dB	  Wohnstraße, 50–200 Kfz/h	 25–35 m	3	35–39 dB	PaXpremium, PaXclassic oder PaXoptima mit Isolierglas 6/16/4b*
III 61–65 dB	   Hauptverkehrsstr., 1.000–3.000 Kfz/h	 100–300 m	4	40–44 dB	PaXpremium, PaXclassic oder PaXoptima mit Schallschutzglas 10/16/VSG-SI9*

*Aufbau der Glasscheibe in mm, gültig für 68er und 78er Systeme

Schallschutz

Störende Geräusche beeinflussen die Gesundheit. Es sei denn, man hört sie nicht.

Gesünder leben durch weniger Lärm

- massive, schalldämmende Profile
- spezielle Glasscheiben mit Schalldämmfolie und Gasfüllung (Argon)
- perfekt anliegende Dichtungen
- bis Schallschutzklasse 4
- speziell auf Ihre Wohnsituation abgestimmt

Beim Schallschutz kommt es im Wesentlichen auf das Gesamtelement an, d. h., Fensterrahmen, Fugendichtung, Baukörperanschluss sowie Scheiben müssen die geforderten Schalldämmwerte erreichen.

PaX Holz- und Holz-Aluminium-Fenster erreichen bereits mit der Standard-Isolierverglasung die Schallschutzklasse 2. Wohnen Sie aber an stark befahrenen Schnellstraßen, werden höhere Schallschutzklassen umso wichtiger. Spezielle Verbundglasscheiben mit schallschluckender Folie reduzieren den Lärm auf ein erträgliches Maß. In Kombination mit den massiven 78er Profilen und zwei umlaufenden Dichtungsebenen entsprechen die Fenster der hohen Schallschutzklasse 4.

In welcher Umgebung Ihr Haus auch immer angesiedelt ist – PaX reduziert den Lärm auf ein angenehmes Maß und leistet einen entscheidenden Beitrag für die Gesundheit Ihrer Familie und Ihre persönliche Lebensqualität.



Mit allem Komfort

Praktische und innovative Technologien machen das Leben leichter.

Fenster sind nicht nur wichtige Gestaltungselemente. Sie erfüllen gleichzeitig vielfältige Aufgaben für Mensch und Gebäude und haben entscheidenden Einfluss auf das Wohnklima.

In vielen Bereichen erleichtern automatische Vorgänge das Leben. So gehören beim Auto elektrische Fensterheber oder auch die Zentralverriegelung schon zum Standard.

Mit intelligenten Komponenten für Fenster und Türen sowie mit motorischen Rollladen-, Jalousien- und Markisensteuerungen erfüllt PaX den steigenden Bedarf an Wohnkomfort. Warum sich das Leben unnötig schwer machen?

Ob elektrischer Rollladenöffner und -schließer, die sich durch Fingerprint öffnende Haustür oder bei Sonneneinstrahlung automatisch ausfahrende Markise – die Techniker von PaX haben in puncto Komfort an wirklich alles gedacht.



Erst sehen, dann öffnen:
Klingelfeld mit integrierter Kamera



Ein komfortables Extra:
motorische Schiebetür

Dass Komfort kein Luxus sein muss, beweist PaX mit weiteren funktionellen Details: Kinderleicht zu bedienende Hebe-Schiebe-Türen, im Boden bündig eingelassene Schwellen – ohne Stolperkanten – oder auch auf Knopfdruck zu kippende Fensterflügel begeistern vor allem die Technik Fans und sind ideal für die Generation 50 plus.



Einfach und sicher:
die Haustür öffnen per Fingerprint



Gewusst wie:
öffnen über Sicherheitscode



Barrierefrei:
einfaches Öffnen durch Knopfdruck



PaXcomfort

Intelligente Fenster- und Türtechnik für moderne Gebäudeautomation.

Stellen Sie sich vor, Sie stehen nach einem Einkauf mit vollen Armen vor Ihrer geschlossenen Haustür und suchen verzweifelt nach dem Schlüssel. Dann bedienen Sie einfach mit Ihrem Fingerabdruck den Türöffner Ihrer PaX Haustür.

Angenommen, es regnet – und Sie sind gerade nicht zu Hause. Der Klimasensor von PaX sorgt dafür, dass der Rollladen bei Regen geschlossen und bei Sonnenschein wieder geöffnet wird.

Einfach ist besser:

- Hausautomation macht das Leben leichter
- barrierefreie Technik für die Generation 50 plus
- viel Komfort – auch in puncto Sicherheit
- auf Wunsch: komplette Alarmanlagentechnik



Fernbedienung – zum Beispiel zum ...



... Öffnen des Oberlichts per Funk



- ◀ ◀ **Problemlos passierbar:**
die eingelassene Bodenschwelle
- ◀ **Kinderleicht:** die Komfort-Mechanik
der Hebe-Schiebe-Tür

Übrigens: Das Schließen und Öffnen des Rollladens lässt sich zum Beispiel für Ihren Urlaub perfekt programmieren. Und auch die Oberlichter werden per Funk ganz komfortabel bedient.

Sie möchten gerne in Ruhe ausgehen? Die Hausüberwachung sorgt für Sicherheit und steht – gekoppelt an ein integriertes Alarmsystem – in direkter Verbindung mit einem Sicherheitsteam. Und wenn Ihnen das Alter zu schaffen macht? Dann sorgen barrierefreie Techniken wie eingelassene Bodenschwellen, komfortabel zu bewegend Hebe-Schiebe-Türen oder auch Easy-Griffe dafür, dass Sie sich um Jahre jünger fühlen.



Bedienung per Zeitschaltung



Hausüberwachung auf einen Blick ...



... mit integriertem Alarmsystem



Freiräume im Design

Über Design kann man streiten – oder staunen. Oder es bewundern.

Sie haben sich nicht für irgendein Haus entschieden, sondern für das, was Ihren Wünschen und Vorstellungen an Optik und Design am besten entspricht. Ein schönes Gesamtbild, das auch von der Wahl der Fenster geprägt ist. Diese sollten ausgewogene Proportionen besitzen und mit einer ästhetischen Linienführung bestechen.

Die besondere Lösung

- langjährige Erfahrung im Türen- und Fensterbau
- ausgeklügelte Technik
- ausgesuchte Materialien
- ausgereifter Service
- höchste handwerkliche Qualität

Holz- und Holz-Aluminium-Fenster von PaX ermöglichen die harmonische Gesamtwirkung und betonen perfekt den Stil des jeweiligen Hauses. Ob Sie auf das klassische Rechteckfenster setzen, einem modernen Oval den Vorzug geben oder eher elegante Rundbogenfenster mögen – bei PaX werden Ihre Designwünsche wahr.



▼ Freiraum: der schmale Stulp lässt viel Licht herein

▼ Puristisch: die dezent gestalteten Beschläge

▼ Setzt Akzente: die Regenschutzschiene auch als Designelement

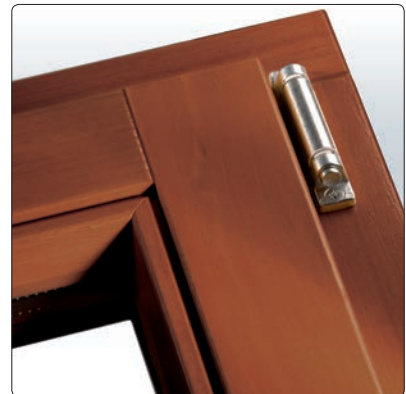

PaX Fenster lassen sich perfekt in Ihren Wohnstil integrieren. Mal sind sie dezent, so dass sie überhaupt nicht auffallen. Mal sind sie ein Blickfang, der wie ein Möbelstück ins Auge sticht.

Passend dazu präsentieren sich die integrierten Elemente. Das kann die Lasur eines Holzes sein, die massiven, formschönen Bänder oder ein attraktiv gestalteter Griff. Design steht bei PaX nicht für Massengeschmack, sondern als Zeichen von Individualität, das viele Freiräume für persönliche Wünsche lässt.



Eingelassene Beschläge fügen sich unauffällig in das schöne Design. Hier am Beispiel von PaXoptima 78.



Formschön und praktisch: eingelassene Beschläge erleichtern das Reinigen des Fensters

Edle Bänder, auf Wunsch auch mit
Abdeckkappen lieferbar



Geschmackvolle Details

Eingelassene Beschläge und attraktive Bänder –
so schön ist ein puristischer Look.

Auf der Suche nach immer neuen Optimierungen sind den Technikern von PaX die Beschläge im wahrsten Sinne des Wortes ins Auge gefallen. Heute fallen die Beschläge gar nicht mehr auf. Dank der massiveren Bauweise des neuen 78er Profils werden die Beschläge zwischen Rahmen und Flügel nicht aufgeschraubt, sondern eingelassen. Mit anderen Worten: Der Beschlag liegt jetzt im Holz und schließt bündig mit der Holzseite ab. Die minimalistische Ansicht steht für ein fast schon puristisches Design, mit dem sich PaX Fenster perfekt in eine geradlinige Architektur integrieren.

Die Einheit von Form und Funktion hat weitere Vorteile: Die eingelassenen Beschläge sind leicht zu reinigen und die formschönen Bänder sind so auf den Punkt konzipiert, dass ein langes Leben garantiert ist.



Modern und geradlinig

Reine Ansichtssache

Was haben Profile von PaX gemeinsam? Sie lassen den Raum wirken und fügen sich harmonisch in die Gestaltung ein.

Ob flächenversetzt oder flächenbündig – PaX Holz- und Holz-Aluminium-Fenster setzen in jedem Raum optisch ansprechende Akzente. Schließlich sollen die Fenster zur Architektur und Einrichtung des Raumes passen. Und nicht umgekehrt.

Der klassische Aufbau macht PaX Fenster zu einer vielseitig einsetzbaren Lösung. Zum Landhausstil sind sie die perfekte Ergänzung, klassisch proportionierte Gebäude profitieren von dem einzigartigen Charakter. Moderne Häuser dagegen von der puristischen Struktur des flächenbündigen Systems.

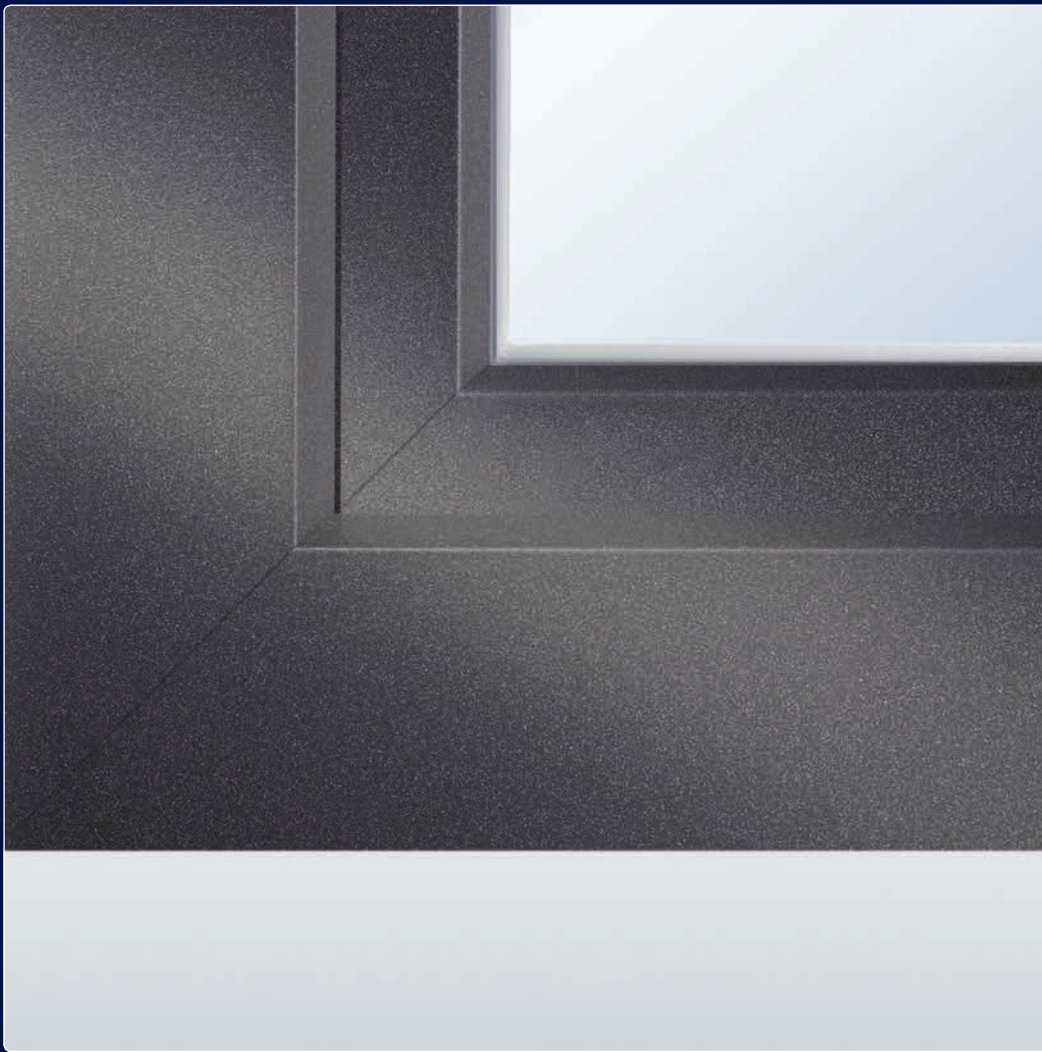

Klassisch und flächenversetzt



◀ Holzfenster PaXpremium 78
mit moderner Regenschutzschiene
aus Aluminium

◀ Holzfenster PaXclassic 78
mit klassischem Wetterschenkel
in Holz



Auf ein langes Leben

PaX Holzfenster werden mit größter Sorgfalt vor Witterungseinflüssen geschützt. Damit Sie sich nicht weiter um sie kümmern müssen.

Holz gibt uns ein gutes Gefühl. Es besticht durch seinen sanften Schimmer und durch seine warme, wohnliche Oberfläche. Weil Holz außerdem sehr langlebig und sehr stabil ist, sind PaX Holzfenster im Hausbau besonders gefragt.

Was aber macht Holzfenster zur ersten Wahl? Da ist zuallererst der Werkstoff Holz. Er besticht durch seine natürliche Ausstrahlung. Und Holz trägt wie kein anderes Material entscheidend zu einer wohnlichen Wohlfühl-atmosphäre bei.

Was so viel Positives leistet, darf auch Ansprüche stellen.

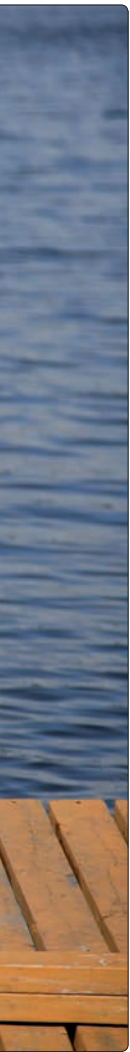

Der Witterung trotzen

Regen, Nebel, Hagel, UV-Licht und starke Temperaturschwankungen stellen für das Material außerordentliche Belastungen dar. Nur durch vorsorglichen Schutz und regelmäßige Pflege ist gewährleistet, dass es seine Funktionen und seine Schönheit bewahrt.

Mit Holzfenstern von PaX können Sie sorgenfrei die Behaglichkeit Ihrer Räume genießen – an jedem Tag und bei jedem Wetter. Bestens geschützt und vorbehandelt, sind PaX Holzfenster nicht nur besonders langlebig, sondern auch extrem pflegeleicht. Auf Wunsch erhalten Sie auf die Oberfläche 10 Jahre Garantie.





10 Jahre Garantie

Der Kapillarblocker sorgt dafür, dass Feuchtigkeit dem Fenster nichts anhaben kann.

Das innovative Veredelungssystem verleiht den PaX Holzfenstern besondere Langlebigkeit. Dabei werden die Kapillaren aus der Holzoberfläche mit einer aufwändigen Methode, dem Kapillarblocker, versiegelt, so dass keine Feuchtigkeit eindringen kann. Das bestätigt PaX mit 10 Jahren Garantie auf das Holz.

In der Natur ist das Kapillarsystem des Holzes die Grundvoraussetzung dafür, dass ein Baum wachsen kann. Es besteht aus Myriaden mikrofeiner Poren und Kanäle, deren Aufgabe es ist, Wasser von den Wurzeln bis in die

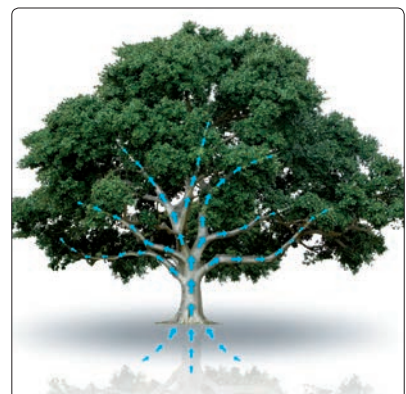

Von Natur aus besitzt Holz das Bestreben, Wasser zu leiten. Für Bäume ist das Kapillarsystem lebensnotwendig.



kleinsten Verästelungen und Blätter zu transportieren. Auch bei verarbeitetem Fensterholz ist diese Fähigkeit noch vorhanden. Dann allerdings ist sie unerwünscht. Wenn trockenes Holz Wasser aufnimmt, dehnt es sich aus. Dies führt insbesondere in den Fensterecken zur Bildung von Rissen. Die Folge: Feuchtigkeit dringt ein und das Holz wird morsch.

Deshalb wird das Holz von PaX Fenstern bereits vor dem Verleimen behandelt, so dass selbst sensible Eckbereiche bestens geschützt sind. Nach dem Verleimen erfolgt der Auftrag von Grundierung, Lackierung und Decklack. Mit dieser speziellen Veredelung ist Ihr Holzfenster optimal geschützt.

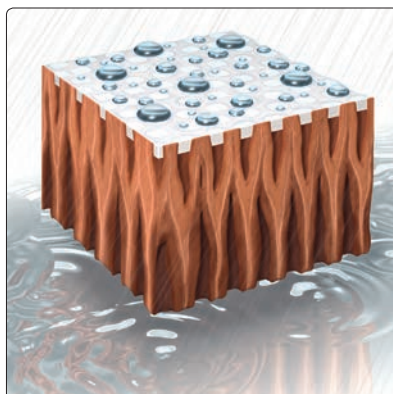
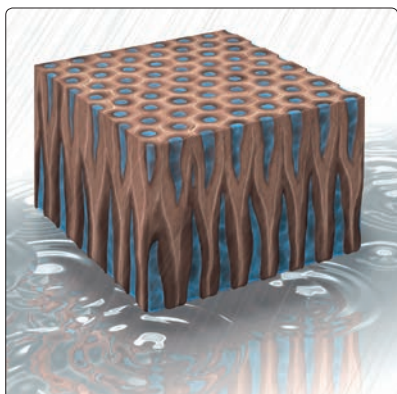

Garantiert pflegeleicht

- 10 Jahre Garantie* auf die Oberfläche
- innovatives Veredelungssystem
- Holzbehandlung vor dem Verleimen
- optimaler Schutz auch für die sensiblen Eckbereiche
- dauerhafter Oberflächenschutz durch den Kapillarblocker

* Garantie gültig bei Einhaltung der Systembedingungen der Firma Remmers. Voraussetzung: zweimal jährlich Auftragen von Pflegemilch.

◀ Unbehandeltes Holz saugt aufgrund seines Kapillarsystems Wasser regelrecht auf. Die Feuchtigkeit dringt in Poren und Kanäle ein. Das Holz verwittert.

◀ Durch die spezielle Veredelung der PaX Fenster mit Kapillarblockern wird das Holz versiegelt. Wasser kann nicht eindringen. So ist das Holz optimal geschützt.





Faszination Holz

Eukalyptus globulus

- nachhaltige Forstwirtschaft – mit FSC-Gütezeichen
- intensiv geprüft und von der RAL-Gütegemeinschaft für gut befunden
- Bestnote 1–2 in der Resistenzklasse
- selbst starker Hagelschlag kann dem Eukalyptusholz kaum etwas anhaben
- dank der hohen Rohdichte von 900 kg/m³ besonders widerstandsfähig
- Eukalyptusholzfenster sind sogar bis WK 3 lieferbar

Edles Eukalyptus globulus aus nachhaltigem Anbau. Für alle, die mit gutem Gewissen das Besondere wählen.

Holz gibt uns ein gutes Gefühl. Es besticht durch seinen sanften Schimmer und durch seine warme, wohnliche Oberfläche. Durch seine natürliche Ausstrahlung berührt Holz die Menschen – und wird von ihnen berührt. Deshalb wird Individualität bei PaX gerade beim Werkstoff Holz besonders groß geschrieben.

PaX verwendet ausschließlich Eukalyptus globulus aus EU-genehmigtem, kontrolliertem Plantagenanbau. Im spanischen Galicien werden die Bäume nach den Maßstäben erneuerbarer, nachhaltiger Forstwirtschaft angebaut.

Das bestätigt auch die gemeinnützige Organisation Forest Stewardship Council mit dem Ziel, die in der Konferenz „Umwelt und Entwicklung“ in Rio de Janeiro verabschiedeten Forderungen an „nachhaltige Entwicklung“ für Wälder umzusetzen. Damit Sie das Besondere mit gutem Gewissen genießen können.



PaXoptima

Damit ein Holzfenster länger lebt, muss man es schützen. Mit dem Kapillarblocker – und mit einer Aluminiumschale.

Die Vorteile von Holz-Aluminium

- ideale Verbindung von Hightech und Natur
- hohe Qualität auch bei extremen Witterungseinflüssen
- minimaler bis kein Pflegeaufwand
- in Holzdekor oder in einem von über 200 RAL-Farbtönen

Holz ist behaglich. Holz ist massiv. Und Holz ist natürlich. Diese und viele weitere Vorteile sprechen für ein Fenster aus Holz. Allerdings ist Holz eines nicht: dauerhaft beständig gegenüber der Witterung. Dafür gibt es Aluminium.

Das Holz-Aluminium-Fenster PaXoptima ist ein Fenster, das per Flexi-Clip die Vorzüge zweier Materialien optimal miteinander verbindet. So können Sie im Wohnraum den natürlichen Charme und die edle Optik ausgesuchter Hölzer genießen. Und das Fenster ist von außen – ohne jede Pflege – optimal geschützt. Denn auf der Außenseite von PaXoptima liegt – wie ein schützender Mantel – die witterungsbeständige Aluminiumschale.

Warum gerade Aluminium? Weil es über eine Reihe perfekter Eigenschaften verfügt. Es ist leicht und trotzdem stabil. Vor allem aber ist es korrosions- und wetterbeständig. Das macht Aluminium zum besten Schutz, den man einem Fenster geben kann.



Zwei Materialien zu einem Spitzenprodukt vereint

Noch etwas ist bei PaXoptima ganz besonders: Das Holz-Aluminium-Fenster beansprucht nur minimalen Pflegeaufwand bei maximaler Lebensdauer. Einfach abwischen – und fertig.

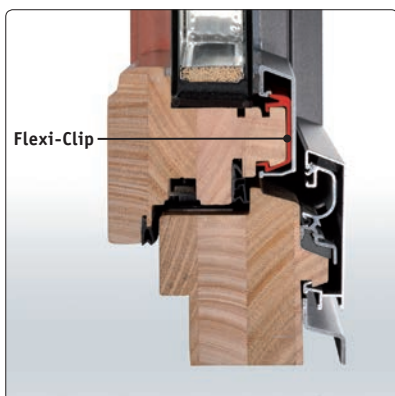

Perfekte Verbindung per Flexi-Clip: kraftschlüssig, kein Schrauben erforderlich

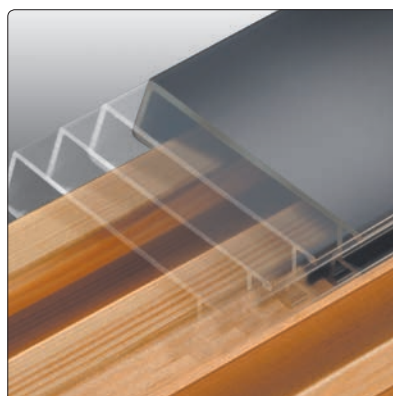

Holz arbeitet, Aluminium dehnt sich aus: der Flexi-Clip lässt Raum für beides



Es gibt kein schlechtes Wetter, nur schlechten Schutz



Ob rund, ob eckig

Fenster von PaX gibt es in vielen Formen und Varianten. Das steht Ihrem Haus hervorragend.

Oft gibt bereits das Gebäude die Fensterform und -größe vor. Dazu kommen Verordnungen und amtliche Beschlüsse. Und wenn man frei planen kann, sind dem Vorhaben oftmals produktionstechnische Grenzen gesetzt. Holz- und Holz-Aluminium-Fenster von PaX bieten privaten Bauherren, Architekten und Planern von repräsentativen gewerblichen Objekten alle Möglichkeiten.

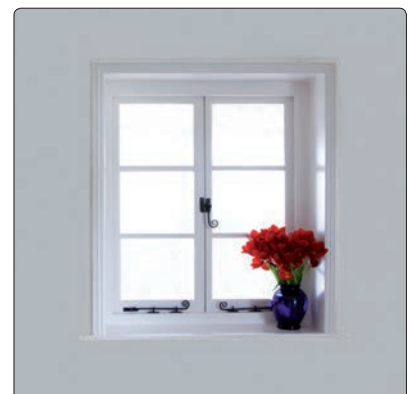

Formen und Sprossen:
Sie haben die Wahl



Jedes Haus hat seine eigene Form. Genauso wie seine Fenster. Tatsächlich sind bei PaX in puncto Formenvielfalt keine Grenzen gesetzt. Ob das klassische Rechteckfenster, ein modernes Oval, das eher elegante Rundfenster oder ein Sprossenfenster, das sich an alten Vorbildern orientiert – was bei PaX alles möglich ist, entscheiden am Ende Sie.

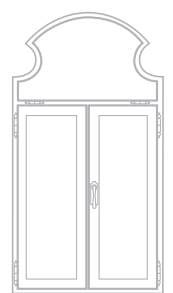
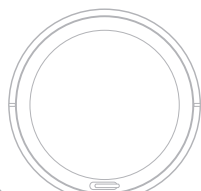
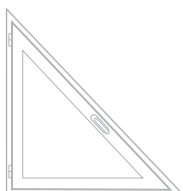
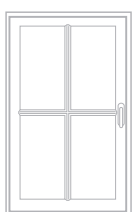

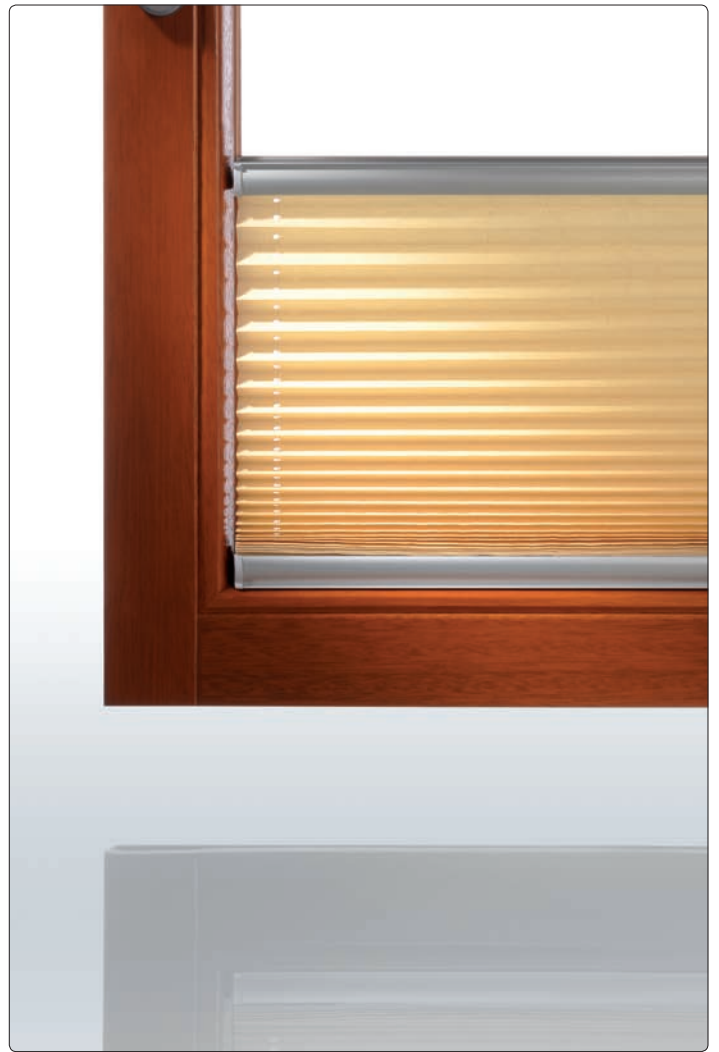
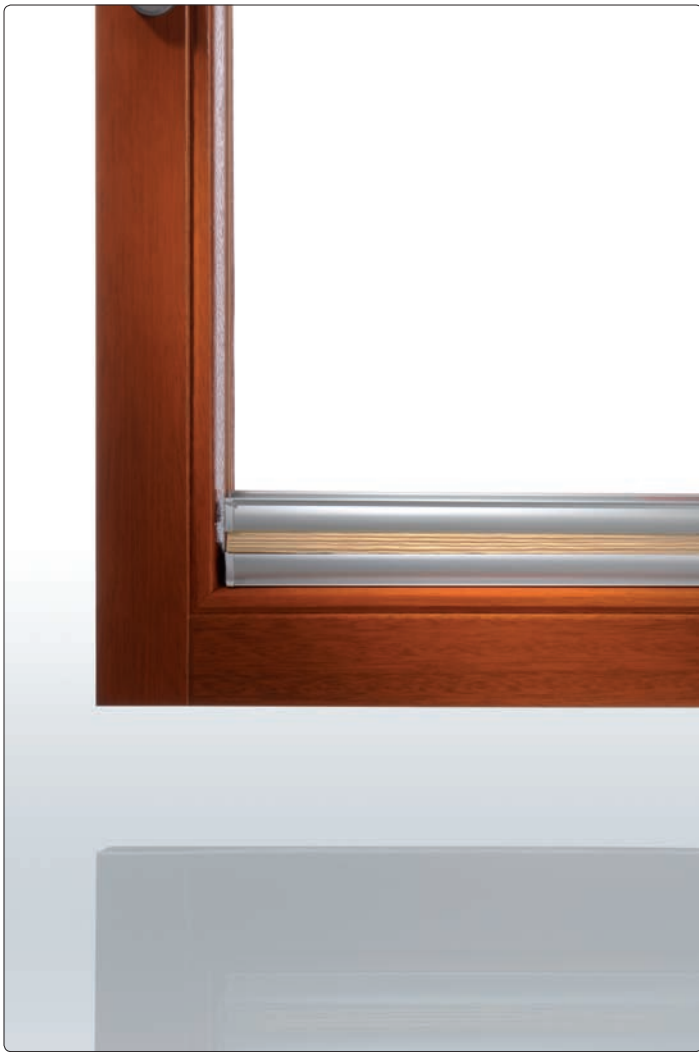

Im Flügel befestigt: der innen liegende Plisseefaltstore aus einem hochwertigen Gewebe, das auf Papierbasis gefertigt wird. Der Sonnenschutz wirkt leicht und luftig und ist dennoch strapazierfähig.

Sonne auf, Sonne zu

Ganz automatisch oder von Hand – wie es Ihnen gefällt.

Passend zur Architektur Ihres Hauses: Die Rollladensysteme von PaX gibt es in verschiedensten Bauvarianten. Ob auf dem Fenster aufgesetzt, ob im Fenster integriert oder in der Thermoversion – innovative Rollladenkästen sehen in Alt- und Neubauten immer gut aus.

Dass auch hier der Komfort nicht zu kurz kommt, versteht sich bei PaX von selbst. So lassen sich die meisten Rollladensysteme automatisch öffnen und schließen.

Für alle, die nicht gerne Fenster putzen: PaX Rollladensysteme gibt es auch mit Klimasensor. Bei schlechtem – oder auch bei sonnigem – Wetter schließt der Rollladen ganz automatisch von selbst.



Vorbaurollläden zeichnen sich durch eine besonders gute Wärmedämmung aus. Sie werden häufig als optisches Highlight zur Gestaltung der Fassade eingesetzt. Elektrisch betrieben, bieten sie höchsten Bedienkomfort. Sie sind in zwei Designvarianten – eckig oder gerundet – und in vielen Farben lieferbar.



Der Windsensor regelt das automatische Öffnen und Schließen



Der PaXtermo Rollladen ist besonders geeignet für die Renovierung. Er wird in den vorhandenen alten Rollladenkasten integriert und bringt ihn auf hervorragende Wärmedämmwerte.



Der Rollladenputzkasten wird zur perfekten Integration im Mauerwerk beidseitig mit einem Putzträger versehen



Mehr als praktisch

Insekten müssen draußen bleiben.

Gerade im Sommer werden die Fenster und Balkontüren gerne sperrangelweit geöffnet. Damit die geflügelten Quälgeister draußen bleiben, gibt es den PaX Insektenschutz, der perfekt zu Ihrem Fenster passt. Entscheiden Sie sich für einen Spannrahmen, wird dieser fest im Fensterrahmen integriert, ist leicht zu montieren und nahezu in jeder Sonderform und Größe lieferbar.

Sollten Sie es flexibler mögen, entscheiden Sie sich für den Drehrahmen. Er wird wie der Spannrahmen auch im Fensterfalsz montiert, kann aber bei



Das feinporige Netz lässt zu 99% keine Pollen durch. Aufatmen für Allergiker.



Hier ist kein Durchkommen für Fliege & Co. Die Bürstendichtung schließt komplett ab.

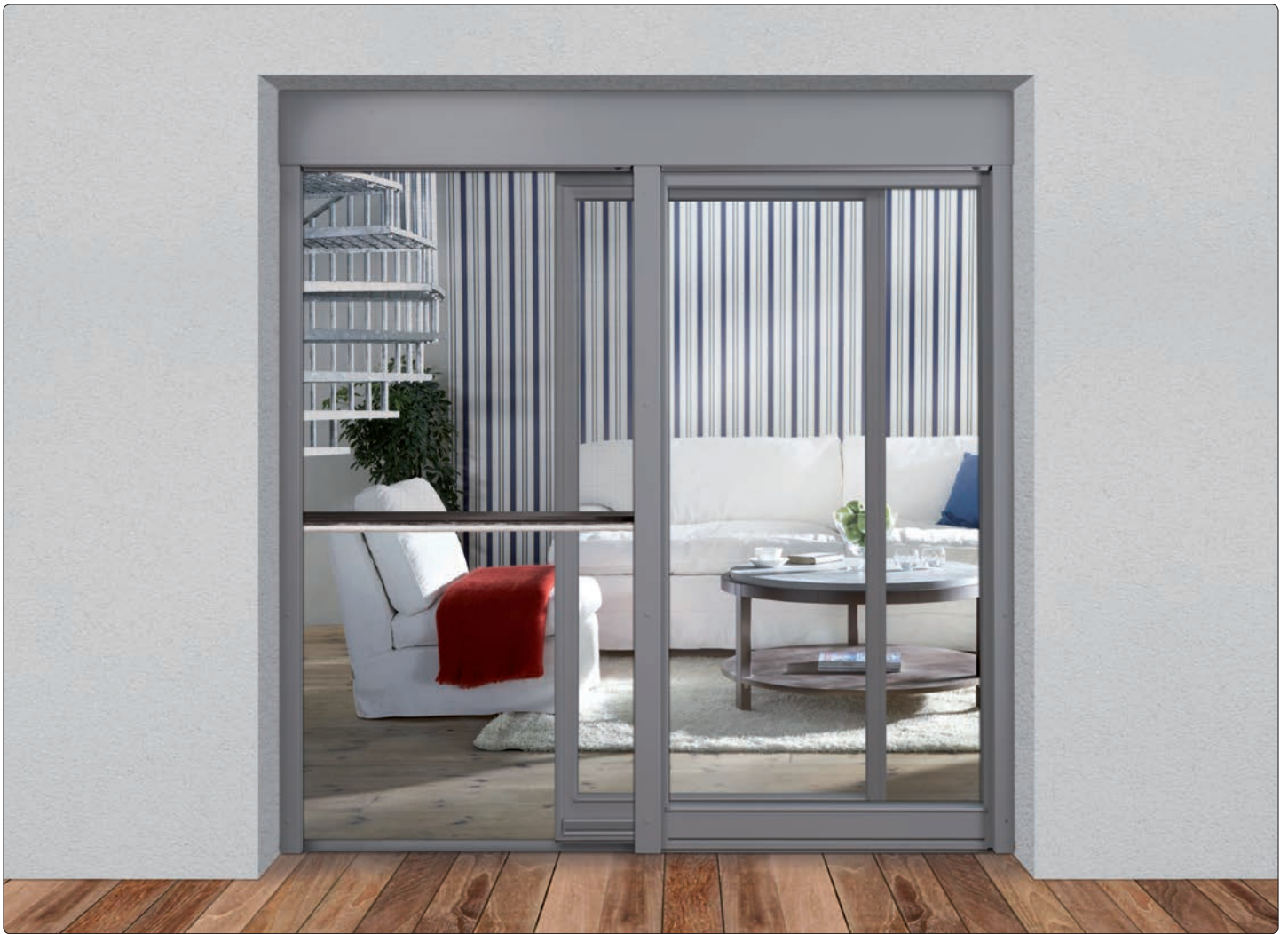

Insektenschutzrollo, integriert im Rollladenkasten der Parallel-Schiebe-Kipp-Tür

Bedarf aufgeklappt werden, um so den Fensterflügel komplett zu öffnen. Oder Sie mögen es bequem? Dann entscheiden Sie sich für ein Insektenschutzrollo. Eine komfortable Lösung, die wirklich nur dann sichtbar wird, wenn sie gebraucht wird.

Übrigens: Ob für Holz- oder Holz-Aluminium-Fenster – die Insektenschutzlösungen von PaX werden zum Teil auch „solo“ zum Nachrüsten geliefert.



Spannrahmen für die Montage im Flügel



Das besondere Etwas

Holz-Klappläden schützen nicht nur vor unliebsamen Blicken. Sie sind auch Zeichen von Individualität und Stil.

Es gibt Baustile und Regionen, bei denen Häuser ohne Fensterläden und Klappläden einfach undenkbar sind. Sie verleihen einem Gebäude einen individuellen Charakter und runden die Fassade in eleganter Art und Weise ab.

Aufgrund der ständigen Wetter- und Temperaturwechsel ist der Fensterladen an seiner exponierten Stelle hohen Belastungen ausgesetzt. Kein Problem mit Holz-Klappläden von PaX.

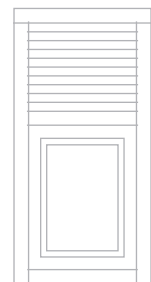
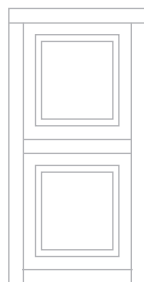
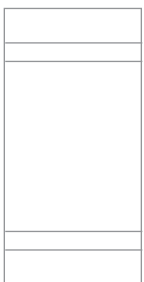



Lust auf Farbe? Klappläden von PaX gibt es in allen RAL-Farben.

Auch hier gilt: PaX setzt auf höchste Qualität. So werden zur Verschönerung des Holzes ausschließlich Lasuren mit ausgezeichnetem UV-Schutz und einer sehr guten Wetterbeständigkeit verwendet.

◀ Sie haben die Wahl zwischen fünf Gestaltungsvarianten

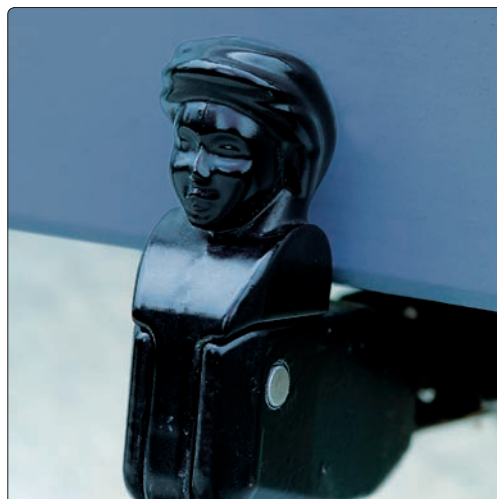

Schön und einfach zu reinigen: ►
im Scheibenzwischenraum
liegende Sprossen

Immer das richtige Profil: innen ►►
und außen aufgesetzte Sprossen

Nach alter Tradition: Sprossen ►►►
als gasteilende Konstruktion



Klein, aber fein

Groß in der Wirkung: Es sind die kleinen Details, die ein Design perfekt machen.

Was wären Fassaden ohne Sprossenfenster? Sie geben Häusern das gewisse Etwas, sie ziehen die Blicke an und sie sind Ausdruck stilvoller Architektur. Nicht nur bei historischen Holzfenstern, auch in der Gegenwart liegen Sprossenfenster im Trend.

Mit der richtigen Sprossenteilung und -auswahl setzen Sie Akzente: aufgesetzt, im Scheibenzwischenraum liegend oder als gasteilende Konstruktion. Auch von innen betrachtet stehen Sprossen für ein geschmackvolles Interieur.

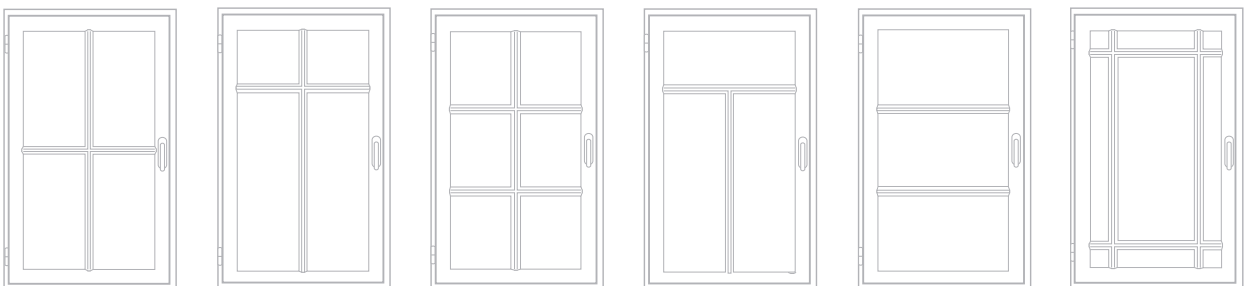



Sie entscheiden, welcher Griff der passende ist: Ob klassisch ohne alles, ob mit Druckknopf oder zum Abschließen, alle stehen für hohen Bedienkomfort. Sie sind in vier Farbausführungen lieferbar: edelstahlfarben, messingfarben, bronzefarben oder weiß. Suchen Sie aus.



**PaX Fenstergriffe bieten
Komfort und Sicherheit**



Immer das richtige Profil

Klassisches 68er oder massives 78er Profil?

Die Tiefe des Profils verleiht dem Fenster mehr Stabilität und bietet auch sonst einige Vorteile, die für das Wohlfühlklima von großer Bedeutung sind.

Besonders kräftige Fenstersysteme – wie die neuen 78 mm Profile von PaX – punkten neben ihrer Langlebigkeit mit besten Wärmedämmeigenschaften, mit einem besonders guten Schallschutz und mit einer hohen Einbruchhemmung. In allen drei Bereichen erreichen die 78er Holz- und Holz-Aluminium-Fenster Bestwerte.

Ein weiterer Vorteil: Durch die hohe Bautiefe sind optische Feinheiten wie eingelassene Beschläge ohne weiteres realisierbar. Außerdem bleibt mehr Raum für massive Glasaufbauten, die gerade für eine gute Wärmedämmung, kombiniert mit einbruchhemmenden Eigenschaften, gebraucht werden. Oder es ist Platz verfügbar, falls eine Jalousie im Scheibenzwischenraum gewünscht ist.

Sollten Sie aber aufgesetzte Schließteile bevorzugen? Oder die Bau-situation erfordert ein schmales System? Oder Sie suchen eine preiswerte Alternative? Dann ist das 68 mm Profil die richtige Wahl.

68er Profil mit aufliegenden Beschlägen

Standard-Glasleiste



Profilierte Glasleiste

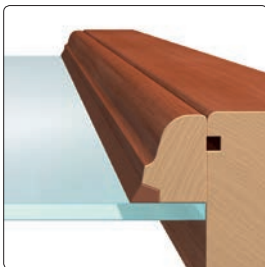

78er Profil mit eingelassenen Beschlägen

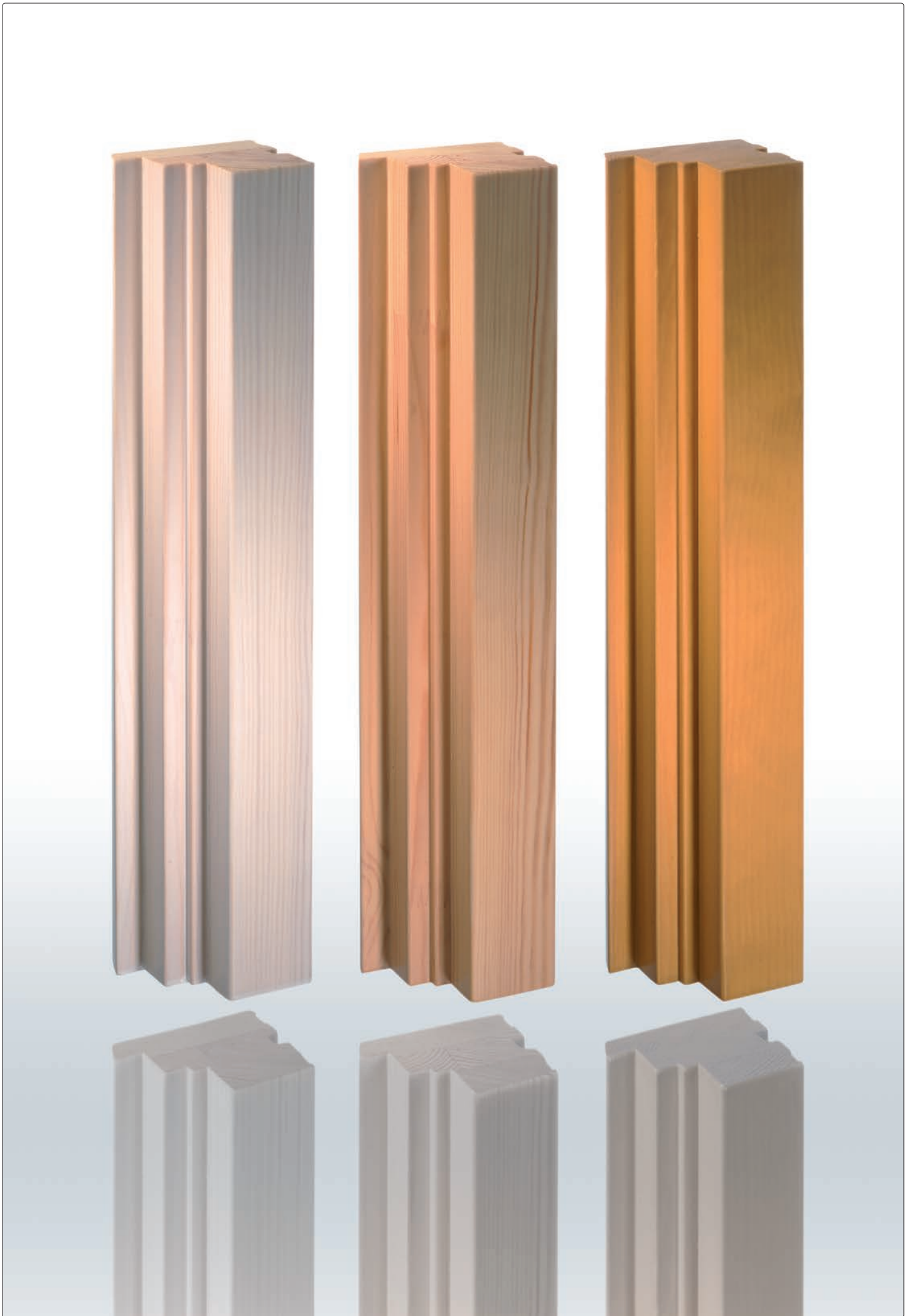



Eukalyptus | Kiefer | 323



Eukalyptus | Mahagoni | 627



Eukalyptus | Afzelia | 612



Eukalyptus | Douglasie | 324



Eukalyptus | Afrormosia | 625



Eukalyptus | Tanne | 710

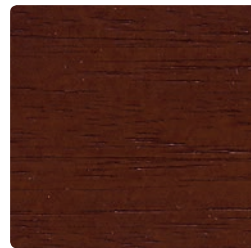

Eukalyptus | Nussbaum | 628

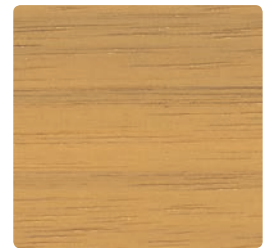

Eukalyptus | Esche | 711

▲ Acht Lasuren am Beispiel von Eukalyptusholz. Fragen Sie nach der Farbkarte für Holzfenster. Bemustern Sie bitte immer nach Originalfarben, weil es drucktechnisch bedingt zu Farbschwankungen kommen kann.

▼ Unten: vier weitere Holzarten, alle mit der Lasur Douglasie

Natürlich Holz

Wer Holz als Werkstoff wählt, entscheidet sich für ein Material mit Charakter – das sieht und spürt man.

Es gibt viele Gründe, sich für ein Fenster aus Holz zu entscheiden. Einer davon ist die Natürlichkeit des Materials. Das nämlich kann sich in jeder Architektur richtig gut sehen lassen. Für Holz- und Holz-Aluminium-Fenster von PaX werden daher ausschließlich hochwertige Hölzer verwendet. Neben den Klassikern wie Kiefer, Lärche und Meranti verarbeitet PaX auch besondere Holzarten wie Eiche und Eukalyptus globulus.

Lassen Sie einfach das Holz mit einer der zahlreichen Lasuren behandeln. Die dezente Farbtransparenz unterstreicht die Struktur und die typische Maserung des Holzes. Natürlich können Sie sich auch für einen der vielfältigen Weißtöne entscheiden oder Farbe ins Spiel bringen: PaX mischt für Sie Ihre individuelle Wunschnuance in über 200 RAL-Farben und damit immer passend zur Optik und Architektur Ihres Hauses.

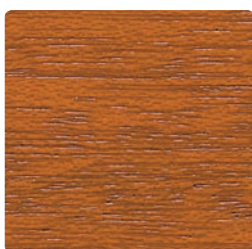

Meranti | Douglasie | 324



Kiefer | Douglasie | 324



Lärche | Douglasie | 324

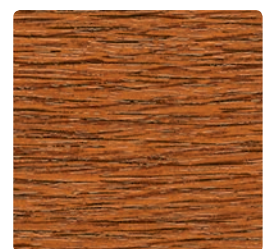

Eiche | Douglasie | 324

Aluminiumfarben außen

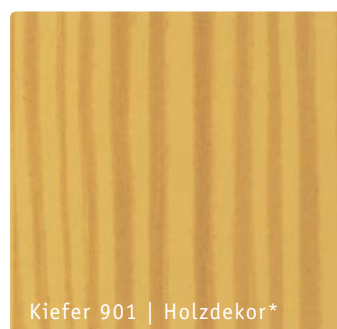
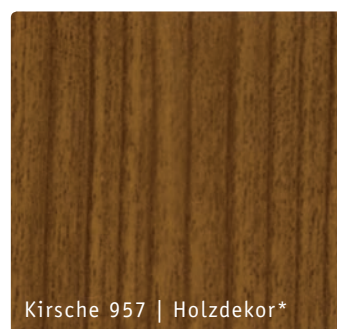
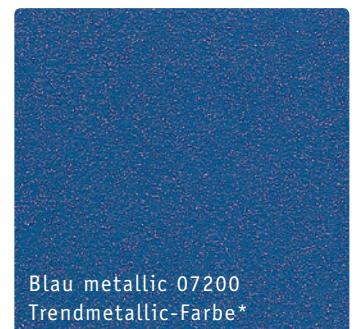
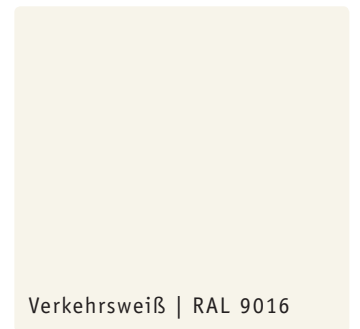
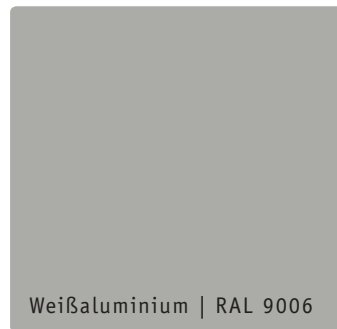

Ob rot, ob grün

Die Aluminiumseite von PaXoptima präsentiert sich in einer Farbvielfalt, die keine Wünsche offenlässt.

Mit PaXoptima gestalten Sie Ihr individuelles Wunschfenster – ganz nach Ihrem Geschmack! Wählen Sie aus über 200 RAL-Farbtönen für die Aluminiumschale Ihren Favoriten aus. Oder entscheiden Sie sich für eines der vielen Holzdekore. Und wenn Sie mit Ihren Fenstern voll im Trend liegen wollen, dann ist PaXoptima in einem der Metallic-Töne genau richtig für Sie. Die Farben für Flügel und Rahmen sind ebenfalls frei untereinander kombinierbar. Gut zu wissen: Der Farbauftrag erfolgt bei PaXoptima durch eine Pulverbeschichtung des Aluminiums. Das macht die Farbe besonders langlebig und pflegeleicht.

Für den Innenbereich aus Holz bieten wir Ihnen noch mehr Auswahl: Wenn Sie auf die sichtbare Holzstruktur besonderen Wert legen, wählen Sie einen der vielen Lasurtöne. Sie mögen es lieber bunt? Bei den deckenden Lasuren ist Ihre Lieblingsfarbe bestimmt dabei.

Und wenn nicht: Sagen Sie uns einfach, welche RAL-Farbe Sie sich wünschen. Jetzt müssen Sie nur noch entscheiden, ob Ihre Fenster matt schimmern oder im wahrsten Sinne des Wortes glänzen sollen.

Holzvielfalt innen



Kiefer | Erle 833

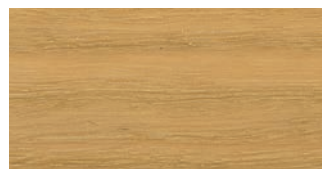

Eukalyptus globulus | Erle 833



Kiefer | Elfenbein 831



Kiefer | Buche 832



Kiefer | Bernstein 834



Lärche | Natur 801



Lärche | Erle 833



Eukalyptus globulus | Natur 801

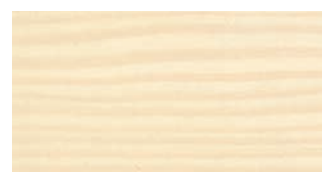

Kiefer | Kalkweiß 830



Kiefer | Natur 801

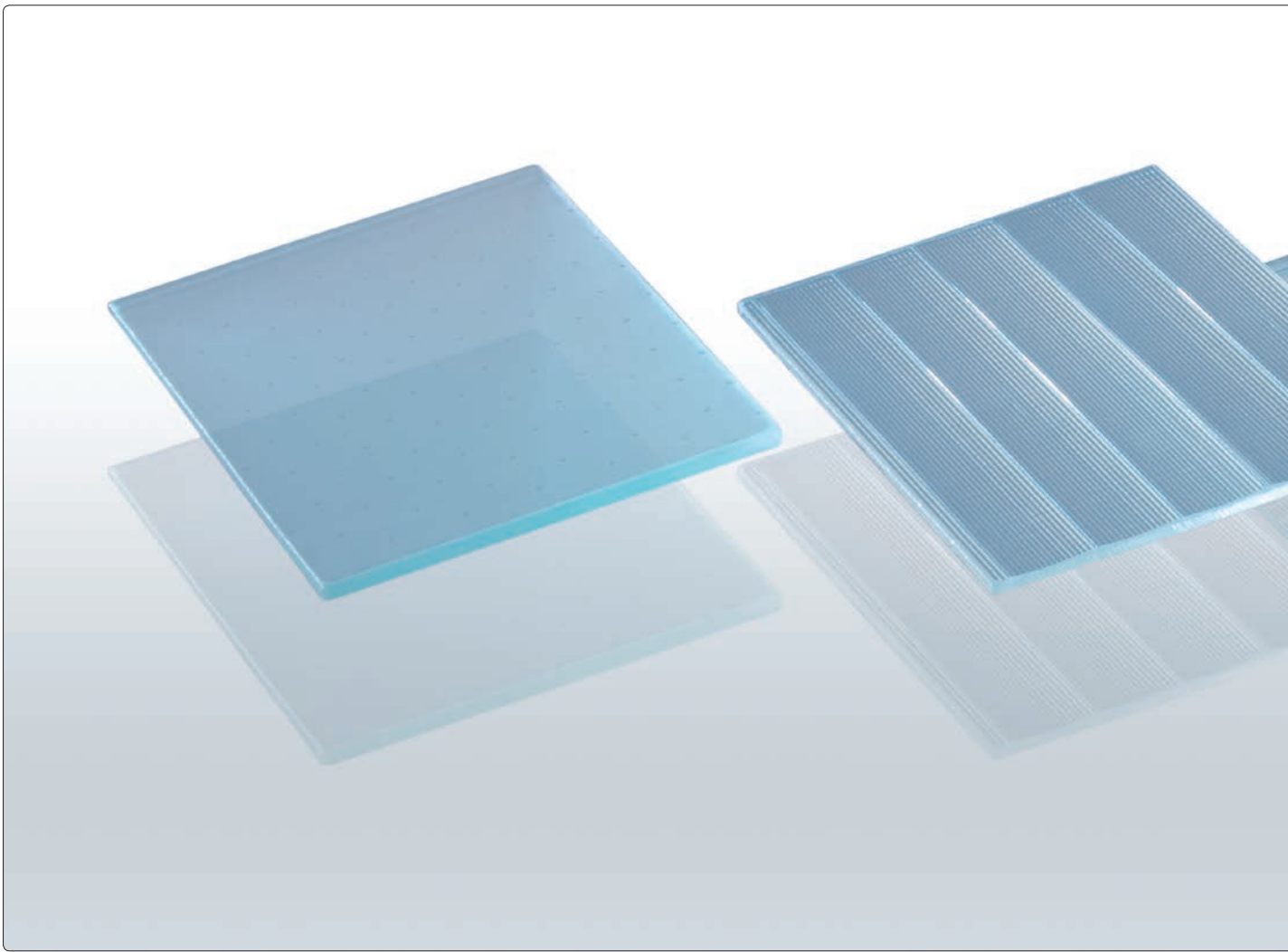

Faszination Glas

Mit Ornamentgläsern Akzente setzen. Für einen Blickschutz, der auch dekorativ sein kann.

Ein Fenster besteht zum Großteil aus Glas. Doch Glas muss nicht immer nur klar sein. Je nachdem, wo das Fenster zum Einsatz kommt, hat es vielleicht die Aufgabe, vor fremden Blicken zu schützen. Oder es soll über Form und Material hinausgehende Akzente setzen. Auch das kann Glas. In vielen attraktiven Mustern und Satinierungen.

Es sind die kleinen aber feinen Details, die beim Glas von PaX den Unterschied machen. Kaum ein anderer Werkstoff lässt durch seine unterschiedliche Bearbeitung so außergewöhnliche Gestaltungen zu. Auch technisch ist Glas hoch entwickelt und ermöglicht einen vielseitigen Einsatz. Von wegen Fensterglas. Mit Pave, Mastercarré, Satinato oder Chinchilla werden bei PaX Glasträume wahr.

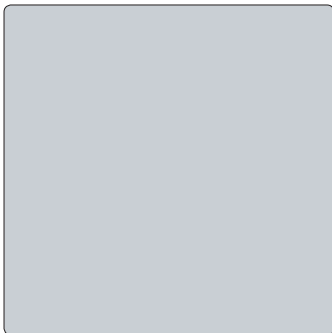
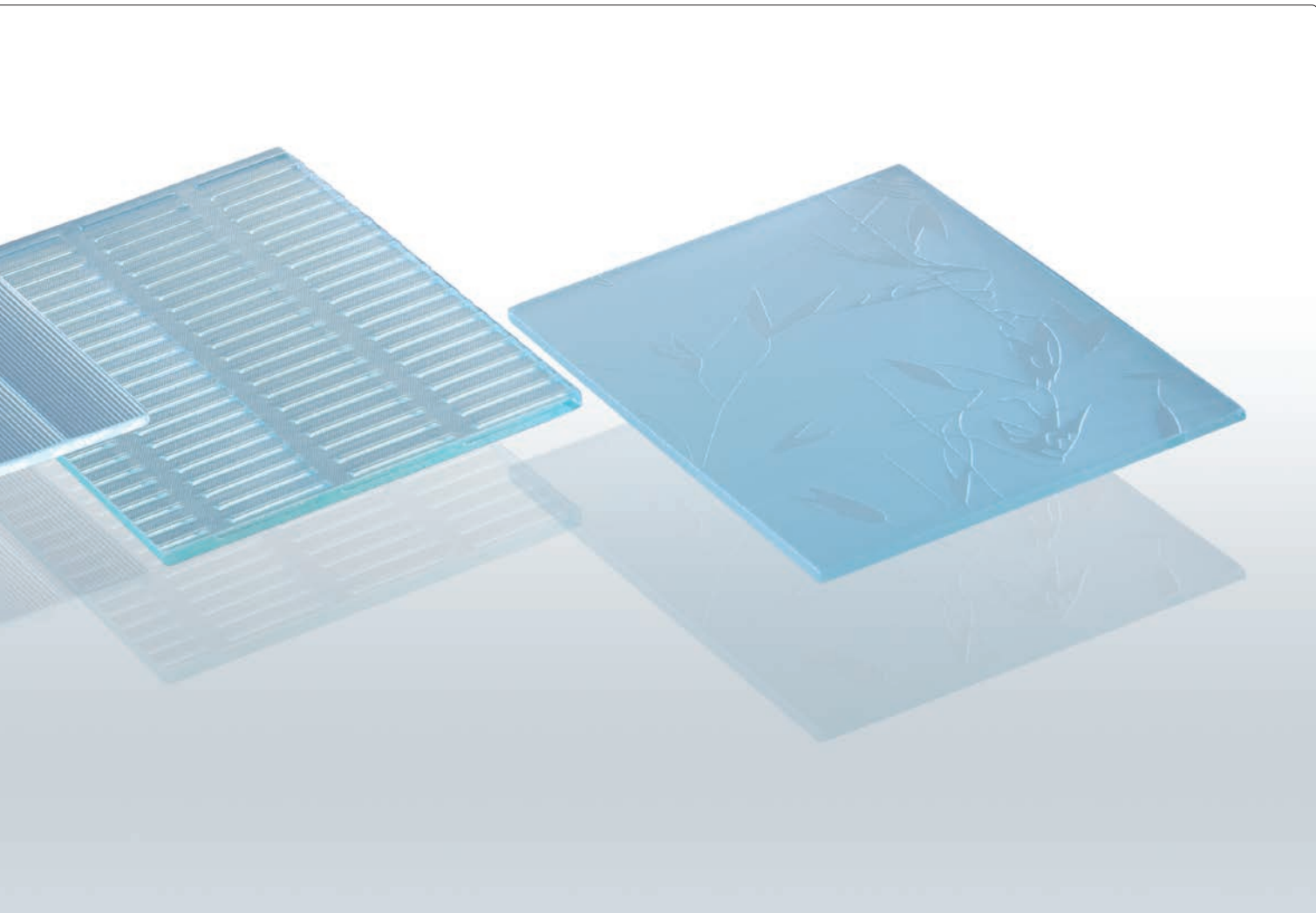

Glas Satinato

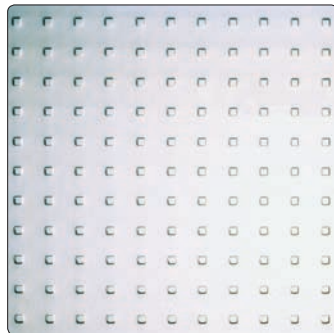

Glas Mastercarré

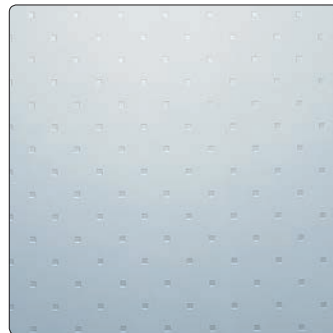

Glas Pave | weiß

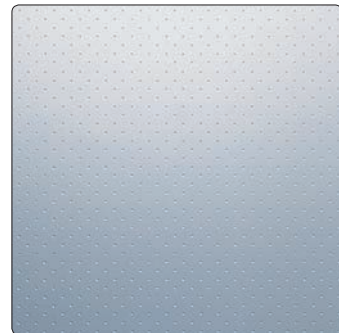

Glas Punto | weiß

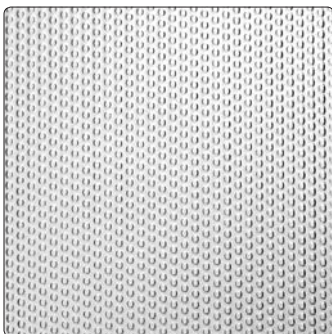

Glas Masterpoint

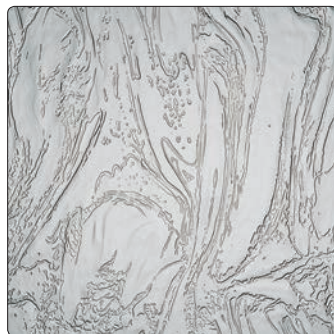

Glas Barock | weiß



Glas Diamante | weiß



Glas Eisblume



Auf einen Blick

Vergleichen Sie selbst, was PaX vom Wettbewerb unterscheidet.

Bei so viel technischer Finesse fällt der Überblick schwer. Damit Sie die Fenster von PaX schnell und detailliert mit denen des Wettbewerbs vergleichen können, haben wir hier noch einmal die wichtigsten Punkte für Sie zusammengefasst.

Überzeugen Sie sich. Wenn es um die Qualität von anspruchsvollen Fenstern geht, ist PaX in vielen Punkten die erste Wahl. Ob Holzfenster oder Holz-Aluminium-Fenster – erkennen Sie den Unterschied auf einen Blick. Und vergleichen Sie selbst, wie zum Beispiel bereits die Standardlösung mit Kapillarblocker & Co. technische Maßstäbe setzt.



Jetzt anfordern: der neue
PaX Haustürenkatalog und die
PaXclassic Imagebroschüre

		Holz- fenster	Holz-Alu- fenster	Stan- dard	Secura 050	Secura 100	Secura 200	Wett- bewerb
Flexi-Clip	Kraftschlüssige Verbindung zwischen Aluschale und Flügel, keine Materialschäden durch Bohren, ermöglicht unterschiedliche Materialausdehnung von Holz und Aluminium		x	x	x	x	x	
Kapillarblocker	Dauerhafter Schutz des Holzes vor Feuchtigkeit und Fäulnis. Noch vor dem Verleimen der Holzkanteln zum Fensterrahmen und Flügel werden die Holzporen sicher verschlossen, so dass Feuchtigkeit erst gar keine Chance hat, an den üblicherweise anfälligen Eckverbindungen einzudringen.	x	x	x	x	x	x	
Optimaler Oberflächenschutz	Vier Schichten sorgen für optimalen Schutz vor Schäden durch Witterungseinflüsse: 1. Imprägnieren 2. Grundierung als zweite Schicht 3. Die erste Lackschicht bildet die dritte Schutzschicht 4. Auftragen eines Decklackes als vierter und abschließender Schutzmantel	x	x	x	x	x	x	
Flügelheber	Leichtes Einlaufen des Flügels in die Verschlussstelle sorgt für optimalen Bedienkomfort und Langlebigkeit	x	x	x	x	x	x	
Schaltsperre in Kippstellung	Verhindert eine Fehlbedienung des Fensters in Kippstellung	x	x	x	x	x	x	
Zugluft-Sicherung in Kippstellung	Rastet leicht ein, verhindert Zuschlagen des Flügels bei Zugluft	x	x	x	x	x	x	
Einstellbare Verriegelungsbolzen	Ermöglichen Feinjustierung des Anpressdruckes zwischen Flügel und Rahmen und sorgen somit für dauerhafte Dichtigkeit sowie einen besseren Bedienkomfort	x	x	x	x	x	x	
Verriegelung mit Pilzkopfbolzen	Umlaufende Pilzkopfbolzen hintergreifen in die Sicherheitsschließstücke, dadurch wird eine außerordentlich hohe Festigkeit erreicht	x	x		x	x	x	
Integrierte elektronische Flügelüberwachung (gegen Aufpreis)	Unsichtbare Öffnungs- und Verschlussüberwachung	x	x		x	x	x	
Zwei Flügelgeometrien zur Auswahl	Moderne, geradlinige Form oder klassische, flächenversetzte Optik	x	x	x	x	x	x	
Schlankes Profilsystem	Mehr Licht trotz hoher Flügelstabilität	x	x	x	x	x	x	
Traditionelle Holzwetterschenkel	Sorgen für Entwässerung nach außen	x		x	x	x	x	
Regenschutzschienen	Sorgen für Entwässerung nach außen	x	x	x	x	x	x	
Dichtkappen im Eckbereich unten	Perfekte Eckenabdichtung im Blendrahmenfalz, schützen den empfindlichen Eckbereich vor eindringendem Regenwasser	x	x	x	x	x	x	
Dauerelastische Glasanbindung	Verbindet Flügel und Glas fest und dennoch flexibel miteinander, dadurch hohe Stabilität und Schutz vor eindringendem Schlagregen zwischen Glasscheibe und Flügelprofil	x	x	x	x	x	x	
Optimierter Materialeinsatz	Geringe Umweltbelastung durch optimierten Materialverbrauch bei voller Schutzfunktion	x	x	x	x	x	x	
Vielfalt an Hölzern und Farben	Sieben verschiedene Holzarten, lasiert oder in mehr als 200 RAL-Farben mit all ihren Abstufungen und Nuancen, zur Auswahl	x	x	x	x	x	x	
Pulverbeschichtete Aluminiumoberfläche in allen RAL-Farben und in Trendmetallic	Extrem langlebig und stabil, trendige Metallic-Töne und mehr als 200 RAL-Farben zur Auswahl		x	x	x	x	x	
Große Auswahl an Markenisoliergläsern	Ob Schall-, Sonnen-, Wärme- oder Einbruchschutz, es bleiben keine Wünsche offen	x	x	x	x	x	x	
Zwei Dichtungen verhindern Tauwasserbildung im Falzbereich	Doppelfalz im Flügel und im Blendrahmen mit zwei umlaufenden Dichtungen für gute Wärmedämmung und guten Schallschutz	x	x	x	x	x	x	
Sicherheitspaket PaXsecura050	Ausgestattet mit • Beschlagsystem wie bei PaXsecura200 (WK2) • Druckknopf-Fenstergriff • Isolierglas 4/16/4 • Anbohrschutz aus gehärtetem Stahl am Fenstergetriebe	x	x		x			
Sicherheitspaket PaXsecura100, geprüft nach DIN V ENV 1627	Ausgestattet mit • Beschlag analog PaXsecura200 • Druckknopf-Fenstergriff • Verbundsicherheitsglas A1 nach DIN 52290/P2A nach DIN EN 356 • Anbohrschutz aus gehärtetem Stahl am Fenstergetriebe	x	x			WK 1		
Sicherheitspaket PaXsecura200, geprüft nach DIN V ENV 1627	Ausgestattet mit • patentiertem und nach DIN V ENV 1627 geprüfem Beschlagsystem • abschließbarem Fenstergriff • Verbundsicherheitsglas A3 nach DIN 52290/P4A nach DIN EN 356 • Anbohrschutz aus gehärtetem Stahl am Fenstergetriebe	x	x				WK 2	
Fenstergriff mit Druckknopf-Verriegelung	Sichert Beschlag gegen Verschieben und Entriegeln von der Außenseite und erschwert unbefugtes Öffnen des Fensters	x	x		x	x		
Abschließbarer Fenstergriff	Sichert Beschlag gegen Verschieben und Entriegeln von der Außenseite und erschwert das Öffnen des Fensters durch Durchgreifen von außen, hält einem Drehmoment von 100 Nm stand	x	x				x	
Verbundsicherheitsglas A1 nach DIN 52290/P2A nach DIN EN 356	Steine (4 kg schwer) fallen drei Mal aus 3 m Höhe auf eine Scheibe, ohne durchstiegsfähige Öffnung zu erzeugen	x	x			x		
Verbundsicherheitsglas A3 nach DIN 52290/P4A nach DIN EN 356	Steine (4 kg schwer) fallen drei Mal aus 9 m Höhe auf eine Scheibe, ohne durchstiegsfähige Öffnung zu erzeugen	x	x				x	
Anbohrschutz aus gehärtetem Stahl am Fenstergetriebe	Verhindert Durchbohren des Fensterflügels im Bereich des Fenstergriffes innerhalb der jeweiligen Widerstandszeit	x	x		x	x	x	
Produktqualität bestätigt von neutralen Instituten	Geprüft durch das Institut für Schallschutztechnik, das Labor für Schalltechnik in Rosenheim und das Prüfinstitut eph in Dresden	x	x	x	x	x	x	



Das Plus zum Schluss

Aus Begeisterung für die besondere Lösung nimmt PaX die Herausforderungen der Zukunft schon heute an.

Fenster und Türen kauft man nicht „einfach so“. Sie sind eine langfristige Investition und mehr als einen Gedanken wert. Deshalb denkt das Team von PaX ständig darüber nach, wie man Fenster und Türen immer noch verbessern kann. Das Ergebnis sind Lösungen, die Ihnen stets das Besondere bieten. Ausgeklügelte Technik. Ausgesuchte Materialien. Ausgereifter Service.

Denn PaX hat sich ein Ziel gesteckt: höchsten Ansprüchen gerecht zu werden. Dafür setzen wir all unser Know-how und unsere langjährige Erfahrung im Fenster- und Türenbau ein. Unseren Tüftlergeist und unsere Erfindungsfreude. Den Hang zum Praktischen und die Liebe zum Detail. Vor allem aber auch viel Herzblut – denn nur was man mit Liebe tut, wird ganz besonders gut. Erwarten Sie also von uns immer die bessere Lösung.



Höher als die Gegenwart steht die Möglichkeit.

Martin Heidegger

Fenster und Türen
aus Kunststoff

PaXabsolut
PaXplus
PaXcompact

Moderne Fenster
und Türen aus Holz

PaXpremium
PaXclassic
PaXprima

Fenster und Türen
aus Holz-Aluminium

PaXoptima

Historisierende
Fenster und Türen

PaXretro
PaXrestora
PaXsimplex
PaXpur

Türen aus
Aluminium

PaXportal

Fenster und Türen
aus Aluminium

PaXplan

Fragen Sie Ihren PaX Partner

Optima
FENSTER TÜREN

Optima GmbH · Poppenreuther Straße 72 · 90765 Fürth
Telefon 0911/99987690 · Telefax 0911/999876933
info@optima-online.de · www.optima-online.de



PaX AG · Neuweg 7 · 55218 Ingelheim
Postfach 1433 · 55207 Ingelheim
Tel. 06132/791110 · Fax 06132/73035
E-Mail: info@pax.de · www.pax.de